

CATLINK | Link everything for cat's life.

Instrukcja obsługi

CATLINK AI Cat Litter Box - Scooper Pro Version

Shanghai Catlink Intelligent Technology Co., Ltd

Spis treści

Rozpakowywanie produktu.....	3
Zawartość paczki.....	5
Opis produktu.....	6
Opis funkcji urządzenia.....	7
Tryby pracy urządzenia.....	8
Tryby/Mechanizmy zabezpieczające.....	9
Panel kontrolny urządzenia.....	10
Funkcje przycisków.....	11
Znaczenie wskaźników urządzenia.....	12
Podłączenie Wi-Fi.....	14
Wymiana worka na nieczystości.....	16
Czyszczenie produktu.....	18
Diagnostyka.....	21
Specyfikacja produktu.....	23
Cechy produktu.....	24

Rozpakowywanie produktu

1. Sprawdź, czy elementy urządzenia są zgodne z zawartością opakowania **【Lista pakowania】** (strona 3).
2. Umieść produkt prawidłowo, zgodnie z **【Opisem produktu】** (strona 4) .
3. Podepnij zasilacz do portu zasilania znajdującego się z tyłu produktu (Ilustracja 3.1)
4. Sprawdź, czy worek na odpady jest prawidłowo włożony, zainstaluj pojemnik na odpady z powrotem do jego pierwotnej pozycji. (Ilustracja 4.1)

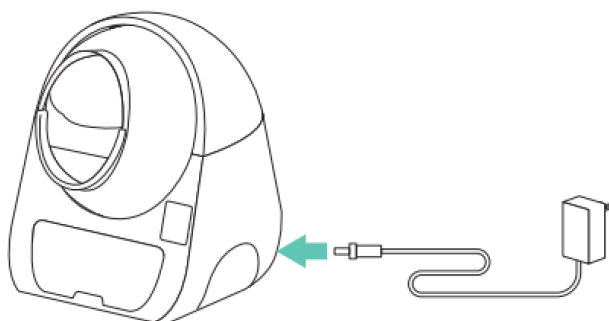

Ilustracja 3.1

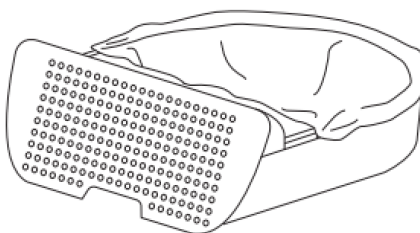

Ilustracja 4.1

5. Upewnij się co do środowiska użytkowania produktu.

- 1) Upewnij się, że urządzenie jest umieszczone na płaskim i twardym podłożu, bez żadnego innego obiektu na dole. (Ilustracja 5.1)
- 2) Upewnij się, że żadne inne obiekty nie są umieszczone na górze produktu. (Ilustracja 5.2)
- 3) Upewnij się, że urządzenie znajduje się w pobliżu sygnału Wi-Fi i z dala od urządzeń elektrycznych, które mogą wywołać silne zakłócenia. (Ilustracja 5.3)

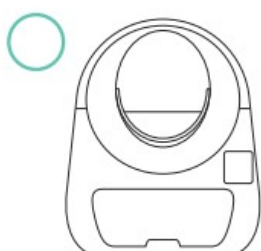

(Ilustracja 5.1)

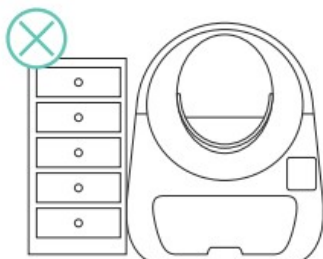

(Ilustracja 5.2)



(Ilustracja 5.3)

6. Po włączeniu zasilania, urządzenie uruchomi się automatycznie, poczekaj, aż urządzenie zakończy proces „self-check” (kabina kulowa zresetuje się i zatrzyma po wykonaniu ruchu zgodnie z ruchem wskazówek zegara o pół obrotu).

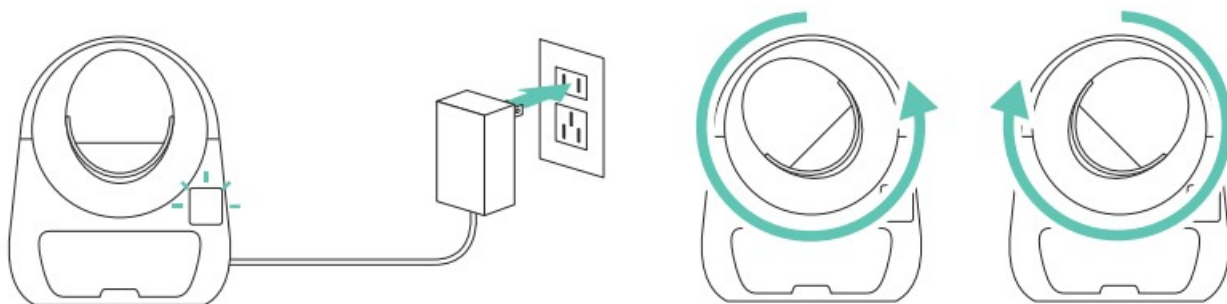

7. Pobierz aplikację CATLINK APP i zapoznaj się z podrozdziałem instrukcji (Połączenie Wi-Fi) (Strona 12) w celu uzyskania informacji na temat połączenia sieciowego.

8. Wsyp wystarczającą ilość żwirku dla kota do kabiny kulowej. Zwróć uwagę, aby żwirek znajdował się poniżej linii Max.

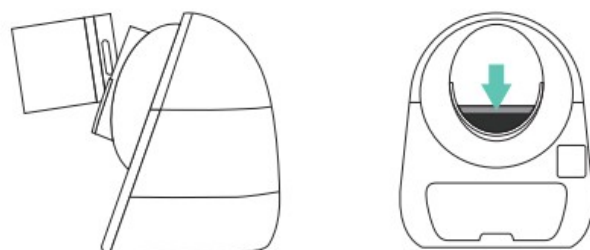

Uwaga: Wersja Pro jest odpowiednia dla bentonitowego żwirku dla kotów oraz mieszanego żwirku dla kotów (bentonit i żwirek tofu).

Wersja Standard/Luxury/Young jest odpowiednia tylko dla żwirków bentonitowych.

9. Po wykonaniu powyższych czynności można normalnie korzystać z kuwety.

Zawartość paczki

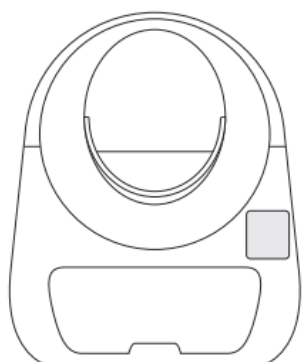

CATLINK AI litter Box



Filtr bawełniany z węglem aktywnym
Filtr bawełniany został umieszczony w pojemniku na odpady.
Catlink zaleca wyjmowanie go i wystawianie na światło słoneczne raz w miesiącu oraz wymieniać go co dwa miesiące.

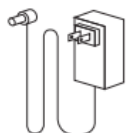

Zasilacz



Rolka worków na odpady



Instrukcja obsługi

Opis produktu

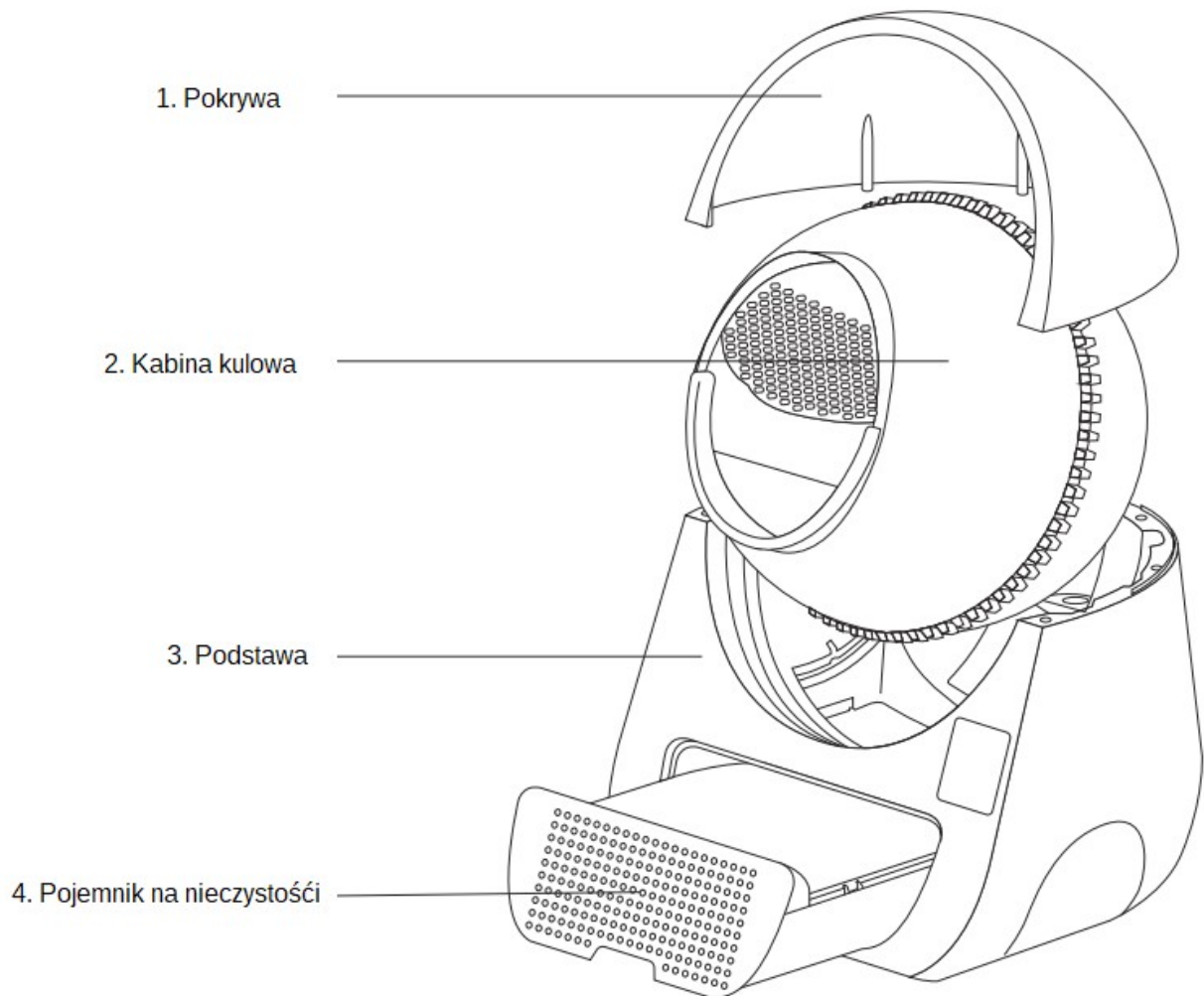

Opis funkcji urządzenia





Funkcja	Standard	Luxury	Standard Pro	Luxury Pro
Oświetlenie Ambient	×	✓	×	✓
Czujnik temperatury i poziomu wilgoci	×	✓	×	✓
Czujnik stanu zapełnienia kuwety	×	✓	×	✓
Czujnik wagi kota	✓	✓	✓	✓
System zabezpieczający przeciw przepięciom prądu	✓	✓	✓	✓
Czujnik obecności kota	×	×	✓	✓
Sterylizująca lampa UV	×	×	✓	✓

Uwaga:

Funkcję oświetlenia otoczenia Ambient można włączyć za pośrednictwem aplikacji CATLINK APP. Gdy ta funkcja jest włączona, światło zostanie automatycznie wyłączone w ciągu dnia i automatycznie włączone w nocy.

Funkcja ta ma na celu opiekę nad kotami ze słabym wzrokiem lub kotami starszymi.

Tryby pracy urządzenia

Tryb	Ikona aplikacji/ Panelu kontrolnego	Metoda funkcji	Uwagi
Tryb Automatyczny		<p>Funkcje mogą być wybierane za pomocą zarówno dedykowanej aplikacji</p>	<p>W tym trybie, jeśli urządzenie wykryje wchodzenie i wychodzenie kota do kuwety, automatycznie oczyści kabinę ze żwirku po upływie odpowiedniego czasu.</p>
Tryb Manualny			<p>W tym trybie można ręcznie uruchomić lub wstrzymać filtrowanie żwirku.</p>
Tryb Timera			<p>W tym trybie można ustawić czas rozpoczęcia automatycznego czyszczenia (tylko przy połączeniu Wi-Fi)</p>
Tryb opróżniania kuwety			<p>W tym trybie można nacisnąć przycisk Clean/Pause, aby opróżnić żwirek dla kota</p>

Tryby/Mechanizmy zabezpieczające

Funkcja ochrony urządzenia	Poziom Priorytetu	Uwagi
Funkcja radaru *Dostępny jedynie w wersji PRO	1	Ochrona radarowa zostanie aktywowana, gdy poruszający się kot wejdzie do kabiny kuwety, kabina przestanie się obracać. Kabina kuwety zacznie obracać się ponownie, gdy kot opuści kuwetę.
Czujnik wagi kota	2	Kabina przestaje się obracać, gdy do kabiny wejdzie kot cięższy niż 1,5 kg i aktywuje się zabezpieczenie grawitacyjne. Kabina ponownie zacznie się obracać, gdy kot opuści kuwetę.
System zabezpieczający przed przepięciem prądu	3	Gdy wyjście kabiny kulowej jest skierowane w dół (kierunek worka na nieczystości), a podczas obrotu zostanie uruchomione urządzenie zapobiegające zablokowaniu urządzenia, kabina kulowa zwolni maksymalną ilość żwirku (do worka na nieczystości) i przerwie pracę. Zabezpieczenie to może zostać zniesione tylko po interwencji człowieka.
System zabezpieczający przed blokowaniem	4	Kabina kulowa przestanie się obracać, gdy opór silnika nagle wzrośnie podczas obrotu kabiny. Zabezpieczenie to może być anulowane jedynie przez człowieka.

Panel kontrolny urządzenia



Wskaźnik błędu



Wskaźnik Wi-Fi



Wskaźnik blokady



Wskaźnik trybu automatycznego



Wskaźnik trybu Timera



Przycisk Clean/Pause



Wskaźnik trybu manualnego



Wskaźnik opróżniania kuwety



Przycisk wyboru funkcji

Funkcje przycisków

1. Przycisk wyboru funkcji



Tryb będzie przełączany w kolejności od Auto, Manual, Timer, Empty w sposób cykliczny po każdym naciśnięciu przycisku.

Uwaga: Tryb timera działa tylko przy połączeniu Wi-Fi.

2. Przycisk Clean/Pause

Naciśnij ten przycisk, aby rozpocząć lub zatrzymać tryb czyszczenia.



Uwaga: Ten przycisk działa tylko w trybie ręcznym i w trybie Empty.

3. Przycisk blokady panelu



Naciśnij i przytrzymaj przez trzy sekundy przycisk Mode oraz przycisk Clean/Pause.

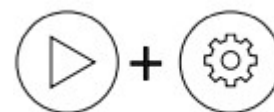

Zwolnij przyciski, gdy usłyszysz sygnał dźwiękowy. Jeśli wskaźnik blokady panelu świeci się, blokada panelu została pomyślnie włączona. Jeśli chcesz wyłączyć blokadę panelu, powtórz powyższe czynności.

Uwaga: Ten przycisk można również włączyć lub wyłączyć w aplikacji CATLINK APP.

4. Przycisk połączenia Wi-Fi



Naciśnij i przytrzymaj przycisk trybu oraz przycisk czyszczenia/pauzy.

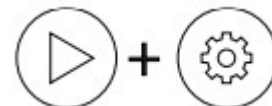







Zwolnij przycisk, gdy usłyszysz drugi sygnał dźwiękowy. Jeśli wskaźnik połączenia Wi-Fi miga, urządzenie jest gotowe do skonfigurowania sieci.

Jeśli połączenie Wi-Fi zostanie włączone natychmiast po zwolnieniu przycisków, oznacza to, że konfiguracja sieci została zakończona i urządzenie jest już połączone z siecią. W takim przypadku można pominąć konfigurację sieci i przejść do następnego kroku.

Uwaga: Ta funkcja działa tylko wtedy, gdy nie ma połączenia z siecią Wi-Fi.

Znaczenie wskaźników urządzenia

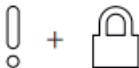
Wskaźnik		Tryby świecenia	Uwagi
Wskaźnik trybu automatycznego		Ciągle włączony	Urządzenie jest w trybie automatycznym. Kuweta jest dostępna dla kota i będzie wyczuwała jego wchodzenie i wychodzenie. W tym trybie kuweta działa w pełni automatycznie.
Wskaźnik trybu manualnego		Ciągle włączony	Urządzenie znajduje się w trybie ręcznym. Urządzenie jest dostępne do użytku przez kota i musi być sterowane ręcznie.
Wskaźnik trybu Timera		Ciągle włączony	Urządzenie jest w trybie timera. Urządzenie jest dostępne do użytku przez kota i będzie działać automatycznie w ustawionym czasie.
Wskaźnik trybu opróżniania		Ciągle włączony	Urządzenie jest w trybie Empty. Urządzenie w tym trybie nie jest dostępne do użytku przez kota do czasu zakończenia opróżniania
Wskaźnik błędu		Ciągle włączony	Podczas trybu ważenia kota, urządzenie nie pracuje
		Miga szybko	Podczas pracy czujnika urządzenie nie pracuje
		Miga wolno	Pojemnik na nieczystości jest pełny

Wskaźnik		Tryby świecenia	Uwagi
Wskaźnik błędu+ Wskaźnik blokady panelu		Miga szybko	Podczas trybu chroniącego przed przepięciem elektrycznym
		Miga wolno	Podczas trybu zabezpieczającego przed blokowaniem się kuwety
Wskaźnik Wi-Fi		Dioda wyłączona	Wi-Fi nie jest podłączone
		Ciągle włączona	Wi-Fi jest podłączone
		Miga	Tryb parowania Wi-Fi
Wskaźnik panelu blokady		Dioda wyłączona	Blokada wyłączona
		Ciągle włączona	Blokada wyłączona

Po włączeniu zasilania urządzenia, niektóre kontrolki na panelu sterowania będą się zawsze świecić. Jeśli wszystkie kontrolki są wyłączone, skontaktuj się z profesjonalnym punktem obsługi klienta w celu diagnozy i naprawy urządzenia.

Podłączenie Wi-Fi

1. Tryb Aktywacji/Zerowania (musi działać pod warunkiem, że w kabinie nie ma żwirku dla kotów, a pojemnik na odpady jest pusty).

*Po włączeniu zasilania urządzenia wskaźnik „Start” miga, a kabina nie obraca się. Naciśnij i przytrzymaj przycisk Mode, a następnie, po usłyszeniu dwukrotnego sygnału dźwiękowego, zwolnij przycisk, aby włączyć program zerowania

(Po włączeniu programu zerowania urządzenie rozpoczyna tryb „Self-check”)

2. Po zakończeniu trybu „Self-check” (trwającego 2 minuty) należy pobrać aplikację CATLINK ze sklepu aplikacji w telefonie.



3. Podłącz telefon do WiFi 2.4GHz, produkt, nie obsługuje obecnie 5GHz i WiFi, które wymaga specjalnych certyfikacji.

Uwaga: Nazwa WiFi nie może zawierać znaków chińskich, spacji lub znaków specjalnych, aby nie wpływać na połączenie WiFi.

4. Otwórz aplikację CATLINK, aby zarejestrować się i zalogować. Znajdź i kliknij "Add Device" - > "AI Litter Box" i postępuj zgodnie z instrukcjami.

*Proszę autoryzować informacje o lokalizacji. System Android musi włączyć GPS.

5. Naciśnij i przytrzymaj jednocześnie przycisk Mode i przycisk Clean/Pause, aż usłyszysz dwa sygnały dźwiękowe.

Następnie, wskaźnik połączenia Wi-Fi zacznie migać, pokazując, że urządzenie jest gotowe do konfiguracji sieci.

Użyj CATLINK, aby skonfigurować sieć.

*Proszę trzymać kuwetę AI jak najbliżej routera.

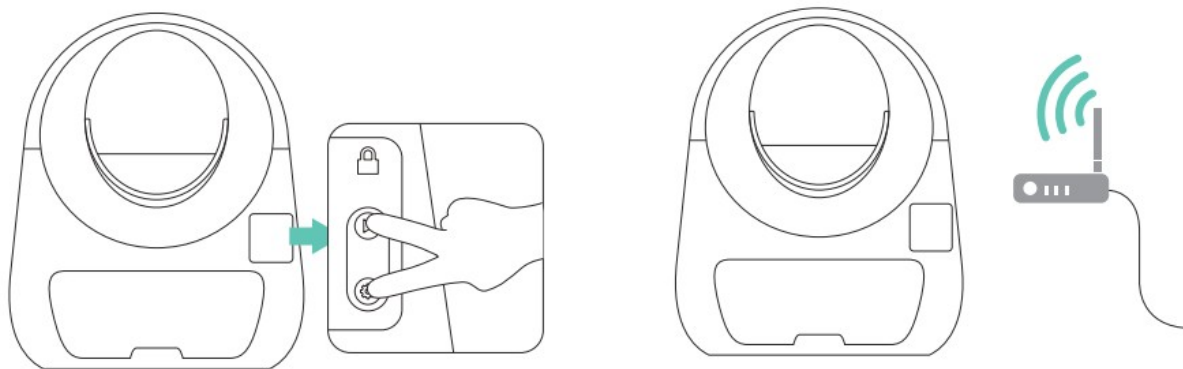

6. Należy postępować zgodnie z instrukcjami CATLINK.

Proszę zapoznać się z rysunkiem 6.1

"Jeśli wskaźnik połączenia Wi-Fi jest stale włączony, urządzenie jest już połączone za pomocą Wi-Fi i może być sterowane z poziomu aplikacji."

*Jeśli wystąpi awaria połączenia sieciowego, proszę ponowić operację i zwrócić uwagę na sprawdzenie czy hasło WiFi jest prawidłowe. Może wystąpić problem słabego połączenia sieciowego dla niektórych użytkowników systemu Android. Jeśli to możliwe, proszę użyć innych telefonów do połączenia sieciowego. Po pomyślnym połączeniu sieci, zaloguj się do aplikacji CATLINK na swoim telefonie. W tym momencie urządzenie jest gotowe do użytku."

"W przypadku wielokrotnego potwierdzenia, że operacja jest prawidłowa, ale połączenie sieciowe nadal nie powiodło się, należy skontaktować się z działem obsługi klienta."

7. Po udanym połączeniu wskaźnik WiFi na urządzeniu zaświeci się światłem ciągłym.

Proszę zapoznać się z rysunkiem 7.1

8. Po wykonaniu powyższych kroków, wszystkie funkcje urządzenia CATLINK mogą być używane normalnie.

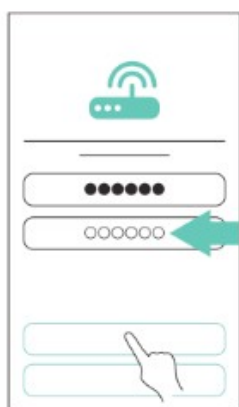

Ilustracja 6.1

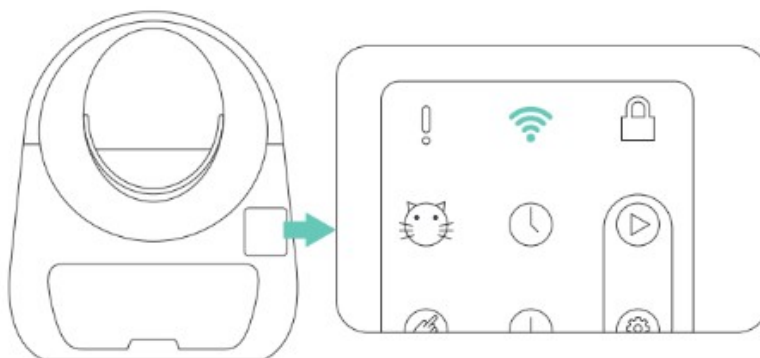

Ilustracja 7.1

Wymiana worka na nieczystości

1. Naciśnij krótko przycisk Mode a urządzenie przejdzie w tryb EMPTY.



2. Kabina obróci się w kierunku ruchu wskazówek zegara. Naciśnij następnie przycisk Clean/Pause.

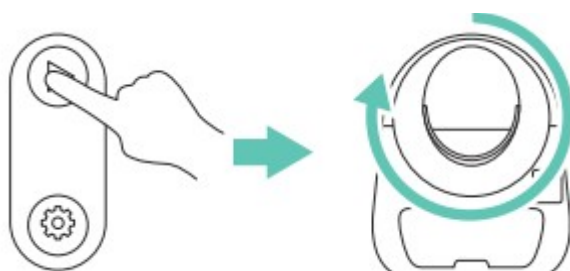

3. Po tym, jak port zrzutu żwirku w kabine kulowej będzie skierowany w dół, a cały żwirek wpadnie do pojemnika na odpady naciśnij krótko przycisk Clean/Pause, aby przywrócić kabinę kulkową do pierwotnej pozycji.

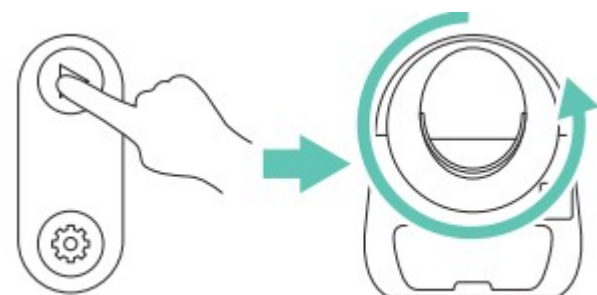

4. Po zresetowaniu kabiny kulowej należy wyjąć pojemnik na odpady, zamknąć i wyrzucić zużyty żwirek, założyć nowy worek na odpady i wcisnąć go z powrotem do pierwotnej pozycji

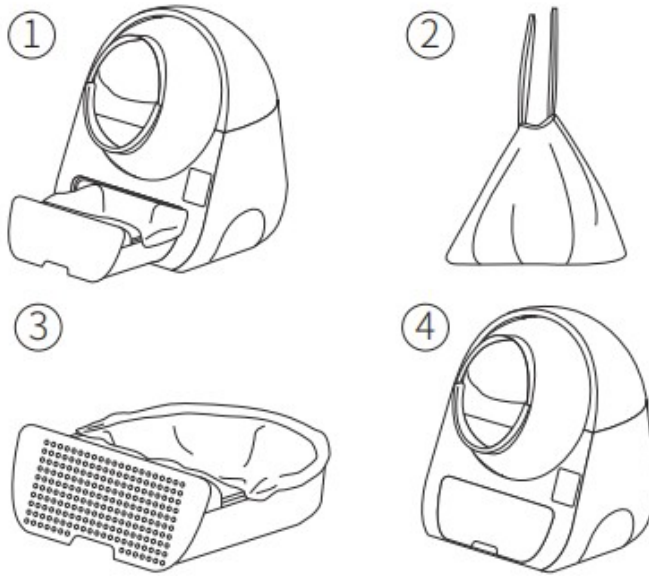

5. Wsyp nowy żwirek do kabiny kulowej.

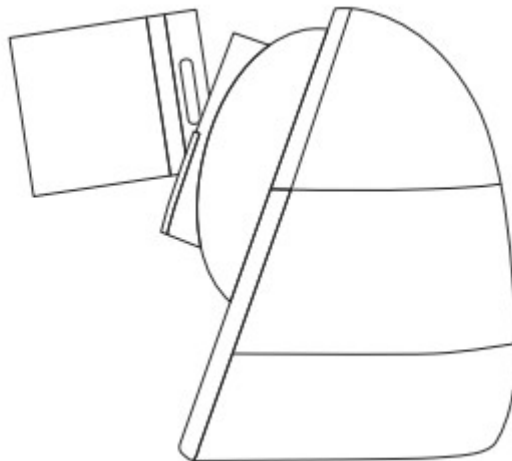

Czyszczenie produktu.

1. Zapoznaj się z krokami opisanymi w podrozdziale niniejszej instrukcji "Wymiana żwirku dla kota" i wyłącz zasilanie po opróżnieniu żwirku dla kota.

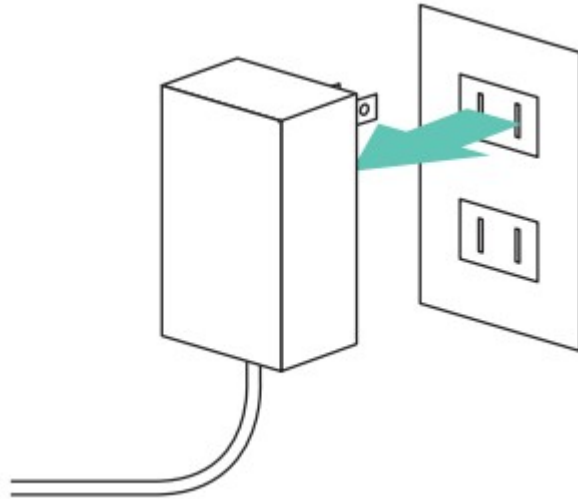

2. Otwórz pokrywę kuwety.

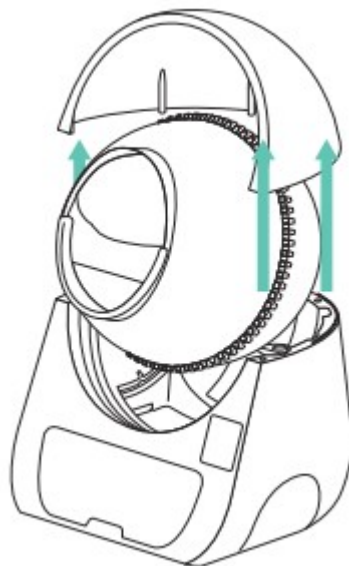

3. Wyjmij kabinę kulową (zwrócić uwagę by zdjąć pręt podtrzymujący wał obrotowy na tylnej części kabiny kulowej)

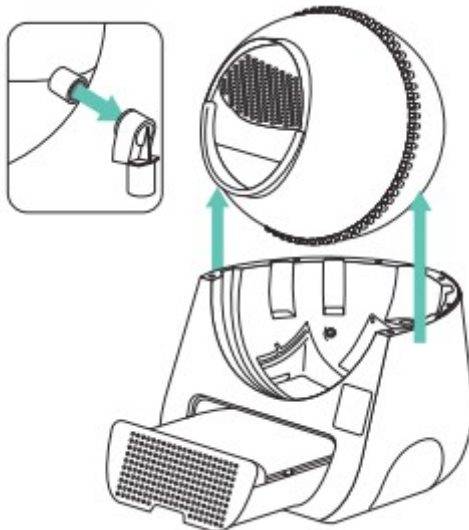

4. Wyjmij pojemnik na odpady i filtr bawełniany (Filtr bawełniany zaleca się wystawiać na działanie promieni słonecznych raz w miesiącu i wymieniać go raz na dwa miesiące)

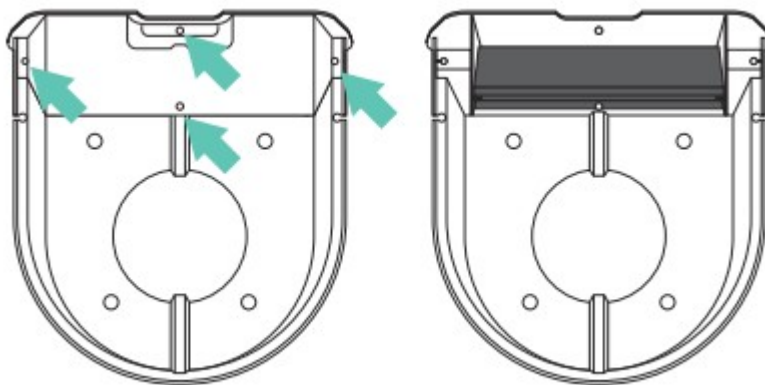

5. Części mogą być myte bezpośrednio za pomocą wody (należy pamiętać o wytarciu i dokładnym wysuszeniu po umyciu).

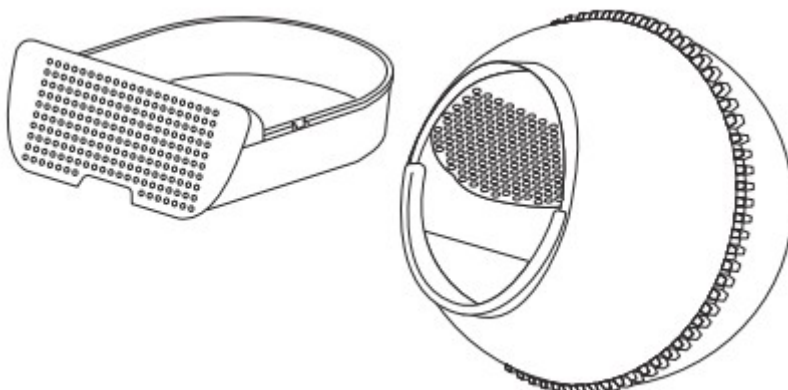

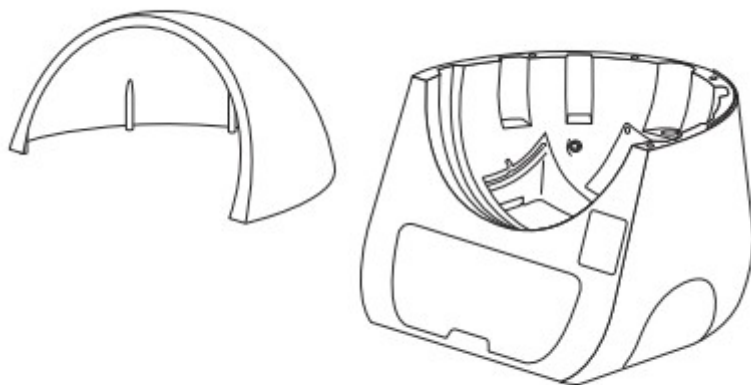

6. Części urządzenia mogą być wycierane za pomocą wilgotnych szmatek.



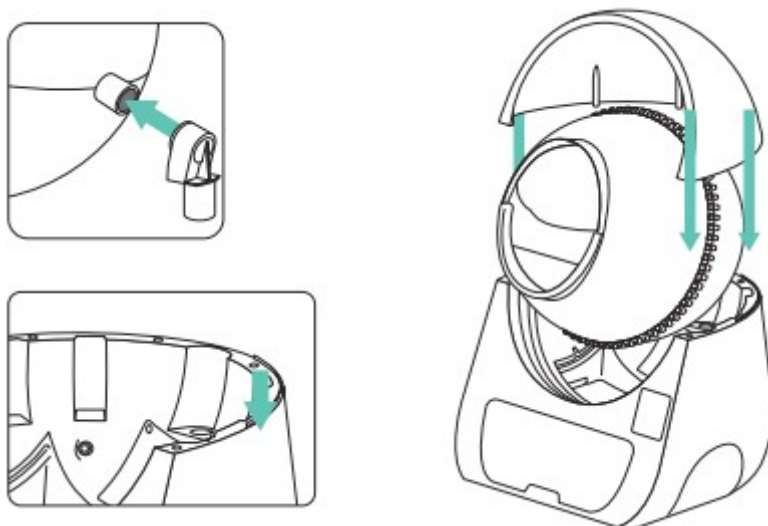

7. Po wyczyszczeniu urządzenia zamontuj nowy filtr bawełniany i postępuj w zgodzie z krokami powyższej instrukcji w odwrotny sposób, aby aby prawidłowo zmontować urządzenie.

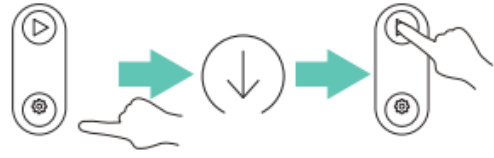
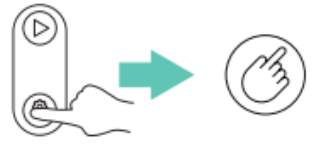
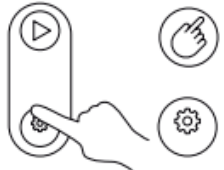

Diagnostyka

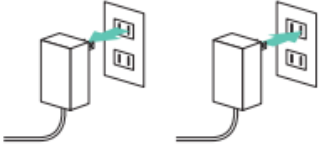
Problem	Rozwiązanie	Sposób naprawy
Urządzenie przestaje pracować z powodu zablokowania systemu wykrywania kota/ systemu wykrywania wagi kota lub z powodu zapełnienia worka na odpady.	Usuń przyczynę manualnie	Naciśnij raz przycisk Clean/Pause 
Urządzenie przestaje pracować z powodu uruchomienia systemu zapobiegającego przepięciom prądu elektrycznego.	Usuń przyczynę manualnie	Naciśnij raz przycisk Clean/Pause 
Nieodpowiednia ilość żwirku dla kota. (Sytuacja, w której czujnik ilości żwirku jest zakryty żwirkiem i nie pracuje poprawnie.)	Wymij odpowiednią ilość żwirku z kuwety.	1 Opróżnij kuwetę 
		2 Przełącz na tryb manualny 
		3 Naciśnij i przytrzymaj przycisk Mode i puść go, kiedy usłyszysz dwa sygnały dźwiękowe. Dioda Manual zaświeci się. 
		4 Naciśnij ponownie przycisk Mode i puść go, kiedy usłyszysz dwa sygnały dźwiękowe.
		5 Czynność ukończona

Problem	Rozwiązanie	Sposób naprawy
<p>Niedokładne dane ważenia (wykluczono niedokładności spowodowane środowiskiem użytkownika)</p>	<p>Wyreguluj system ważenia</p>	<p>1 Opróżnij kuwetę</p> 
		<p>2 Odepnij urządzenie z gniazdka a następnie zrestartuj je.</p> 
		<p>3 Po obróceniu kabiny, włóż przedmiot o masie 1,5 kg do kuwety. Wciśnij i przytrzymaj przycisk Mode, zwolnij go po usłyszeniu dwóch sygnałów dźwiękowych, wskaźnik przycisku Mode będzie migać.</p> 
		<p>4 Po naciśnięciu przycisku Mode wskaźnik świeci się światłem ciągłym i słychać sygnał dźwiękowy ważenie jest zakończone.</p> 

Specyfikacja produktu

Nazwa produktu	CATLINK AI Cat Litter Box - Scooper Standard Pro/ Luxury Pro
Model	CL-05/CL-06
Materiał	PP
Rozmiar	600x580x710mm
Napięcie znamionowe	12V/2A
Moc znamionowa	5W
Zakres wagi kota	Kot (od 1.5 do 10kg)
Waga	11kg
Standard	GB 4706.1-2005

Uwaga: Urządzenie działa jedynie na 2.4 GHZ

Specyfikacja poszczególnych modeli może się różnić.

Cechy produktu

1. Funkcje aplikacji

Urządzenie posiada wbudowaną funkcję wykrywania wielu kotów.

Raporty dotyczące zdrowia każdego kota mogą być wyświetlane w aplikacji Catlink.

Wersje aplikacji Catlink

CATLINK AI Litter Box-Scooper(Luxury/ Standard/ Luxury Pro/ Standard Pro)

CATLINK AI Feeder-ONE-Standard(Multiple Pets)

CATLINK AI Water Fountain-PURE

Uwaga: Catlink AI Litter Box-Young nie posiada tej funkcji (nie jest podłączona do Internetu).

2. Udostępnianie danych aplikacji

Konto główne może udostępniać nieograniczone uprawnienia członkom rodziny i przyjaciołom, którzy mogą sterować

mogą sterować urządzeniem lub przeglądać raporty zdrowotne za pośrednictwem APP

3. Ilość kotów w aplikacji

Jedno urządzenie może być przypisane do wielu kotów bez ograniczeń.

Spersonalizowany raport o stanie zdrowia kota podsumowuje powiązane dane otrzymane ze wszystkich urządzeń kota.

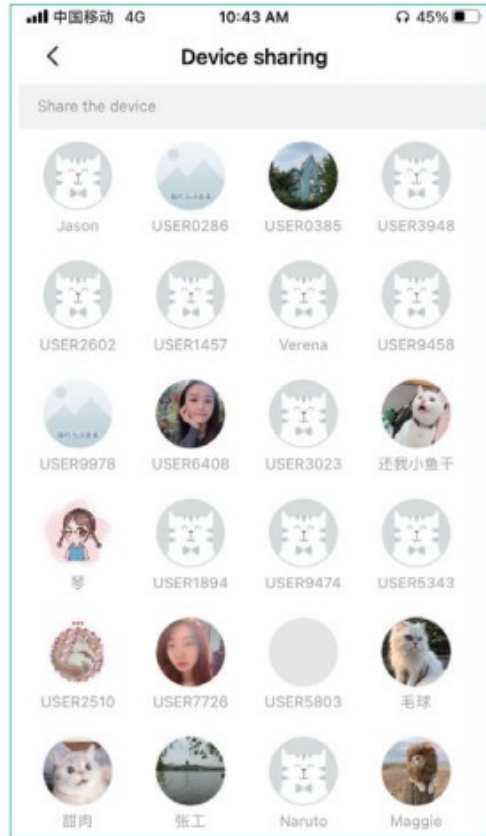
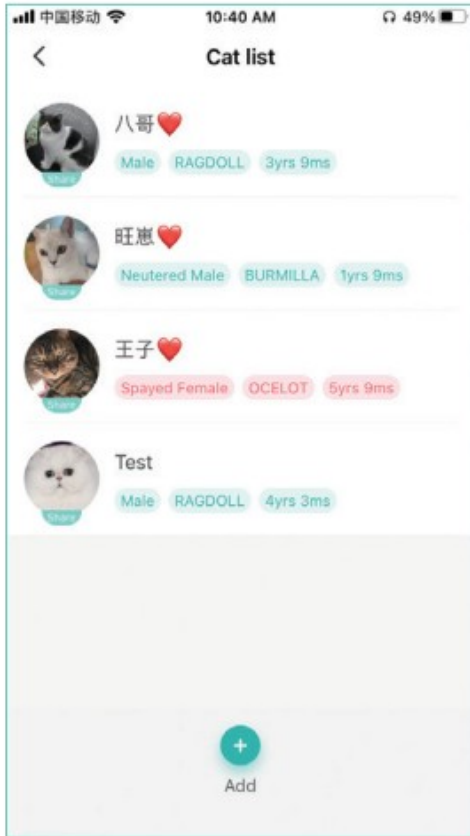

4. Funkcja ochrony.

W celu zagwarantowania praw i interesów zagranicznych użytkowników i zagranicznych agentów wyłącznych, produkty które nie zostały zakupione w drodze oficjalnej certyfikacji, nie mogą być podłączone za granicą. Prosimy upewnić się, że zakupić nasze produkty za pośrednictwem oficjalnej formy.

Catlink AI Litter Box-Scooper Pro



Report ruchu kota

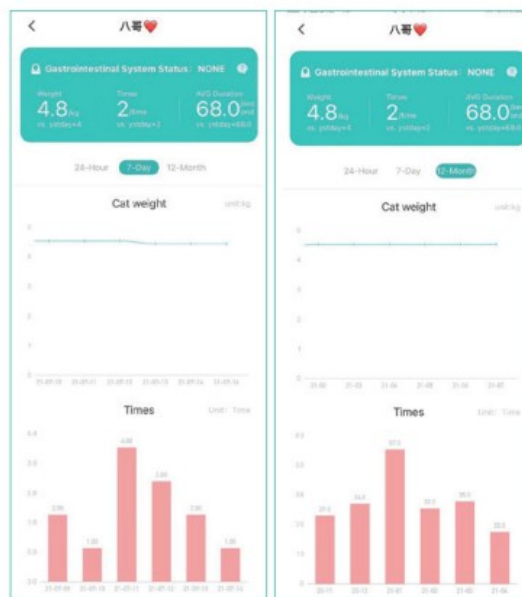

CATLINK AI Feeder-ONE-Standard(Multiple Pets)

Report diety kota



Catlink AI Water Fountain-PURE

Raport płynów wypijanych przez kota

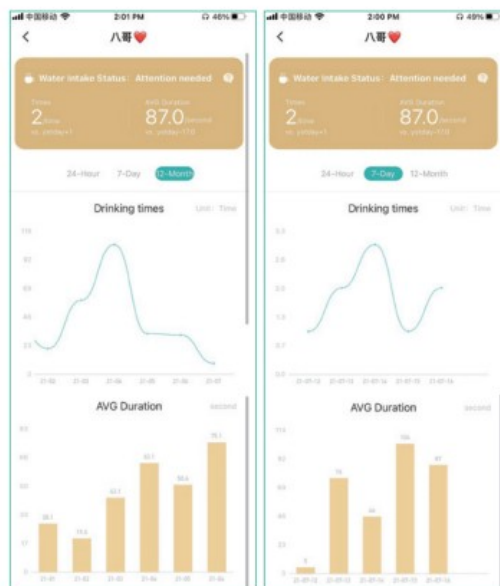
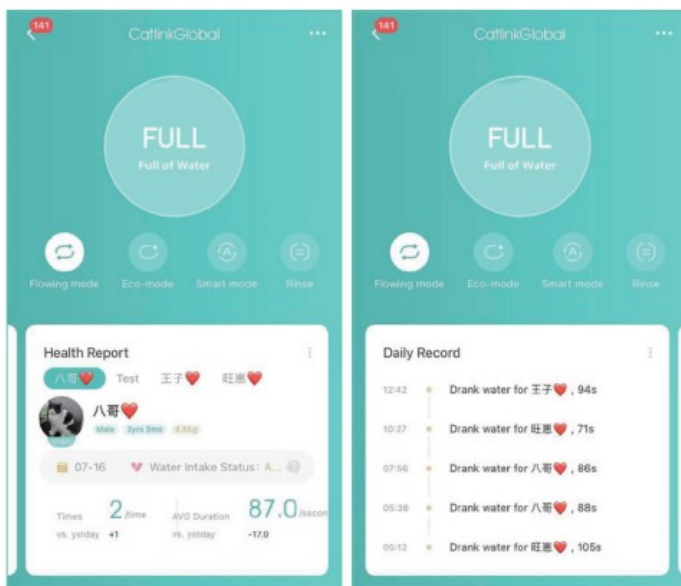

Strona CATLINK APP będzie od czasu do czasu aktualizowana. Rzeczywista strona raportu może się różnić od powyższego obrazka. Powyższy obrazek służy jedynie jako odniesieniu.

Ochrona środowiska



Zużyty sprzęt elektroniczny oznakowany zgodnie z dyrektywą Unii Europejskiej, nie może być umieszczany łącznie z innymi odpadami komunalnymi. Podlega on selektywnej zbiórce i recyklingowi w wyznaczonych punktach. Zapewniając jego prawidłowe usuwanie, zapobiegasz potencjalnym, negatywnym konsekwencjom dla środowiska naturalnego i zdrowia ludzkiego. System zbierania zużytego sprzętu zgodny jest z lokalnie obowiązującymi przepisami ochrony środowiska dotyczącymi usuwania odpadów. Szczegółowe informacje na ten temat można uzyskać w urzędzie miejskim, zakładzie oczyszczania lub sklepie, w którym produkt został zakupiony.

CE Produkt spełnia wymagania dyrektyw tzw. Nowego Podejścia Unii Europejskiej (UE), dotyczących zagadnień związanych z bezpieczeństwem użytkowania, ochroną zdrowia i ochroną środowiska, określających zagrożenia, które powinny zostać wykryte i wyeliminowane.

Urządzenie wyposażone jest w akumulator który z uwagi na swoją fizyczną i chemiczną budowę starzeje się z biegiem czasu i użytkowania. Producent określa maksymalny czas pracy urządzenia w warunkach laboratoryjnych gdzie występują optymalne warunki pracy dla urządzenia a sam akumulator jest nowy i w pełni naładowany. Czas pracy w rzeczywistości może się różnić od deklarowanego w ofercie i nie jest to wada urządzenia a cecha produktu.

Szczegółowe informacje o warunkach gwarancji dystrybutora /
producenta dostępne na stronie internetowej
<https://serwis.innpro.pl/gwarancja>