

≡COFLOW

Panel słoneczny

Kontakt:

support@ecoflow.com

www.ecoflow.com

Zawartość zestawu

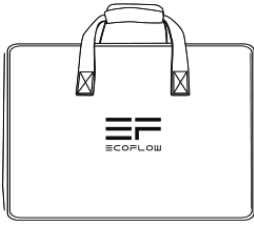

Walizka



Panel słoneczny

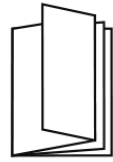
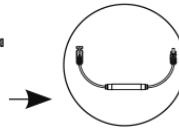

Zawartość zestawu

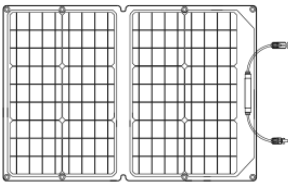

Panel słoneczny



Kabel ładowania
* osobno sprzedawane akcesorium

XT60
Port wejściowy

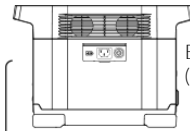

EcoFlow DELTA
(Sprzedawany osobno)



EcoFlow RIVER
(Sprzedawany osobno)

Przenośne stacje zasilania

Przygotowywanie panelu

1

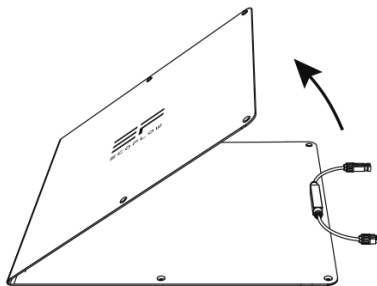

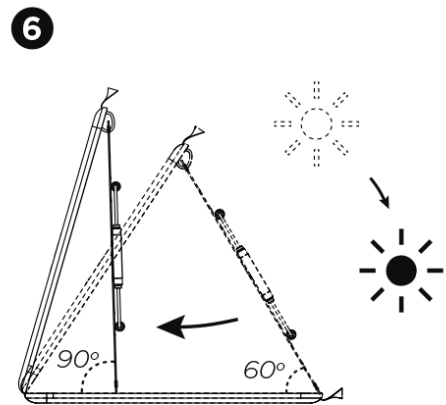
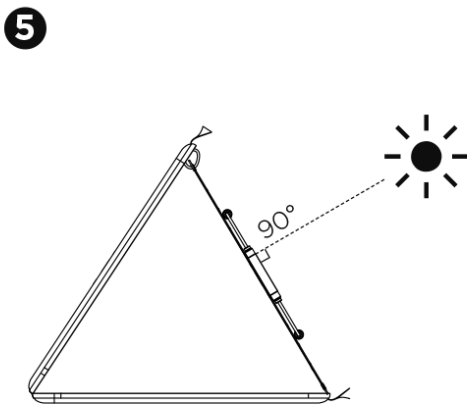
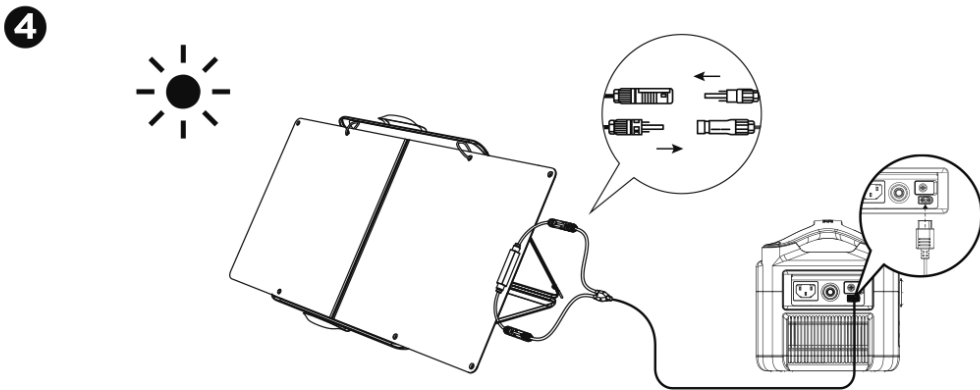
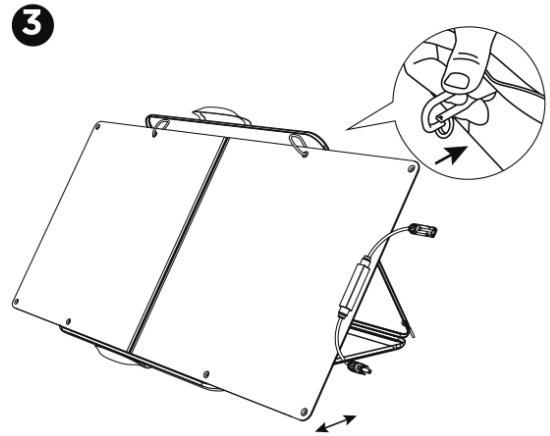
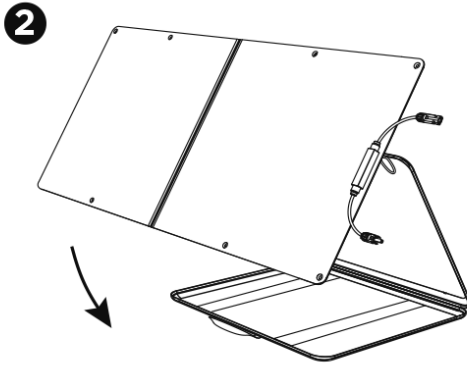

Aby zwiększyć wydajność panelu EcoFlow, skieruj go bezpośrednio w stronę słońca i upewnij się, że nie ma drodze żadnych przeszkód

Walizka może być również używana jako podstawa, która umożliwia postawienie panelu pod kątem od 60° do 90°

Łączenie paneli słonecznych równoległe lub seriami

Łączenie paneli równoległe (patrz poniższy rysunek)

1. Połącz dodatnie bieguny obu paneli słonecznych za pomocą kabla równoległego MC4. Powtórz krok dla ujemnych biegunów.
2. Podłącz równoległe kable do łączników MC4 kabli ładowania słonecznego (MC4 do XT60).
3. Podłącz łącznik XT60 kabli ładowania słonecznego do portu XT60 na stacji ładującej, aby naładować urządzenie.

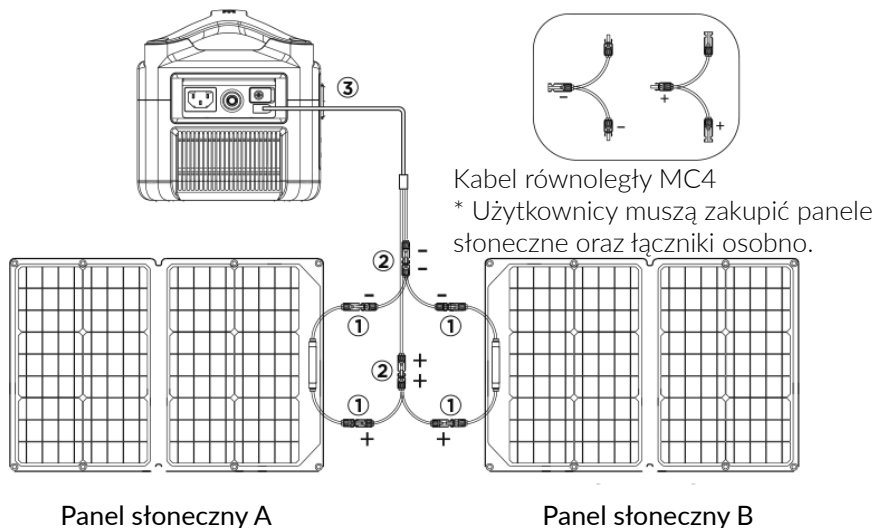

Łączenie paneli słonecznych równoległe lub seriami

Łączenie paneli równoległe (patrz poniższy rysunek)

1. Podłącz męski łącznik jednego panelu do żeńskiego, aby połączyć panele słoneczne seriami.
2. Podłącz dwa łączniki, które pozostały niepołączone po wykonaniu kroku 1 z kablem ładowania słonecznego.
3. Podłącz łącznik XT60 na kabli do portu XT60 stacji, aby naładować urządzenie.

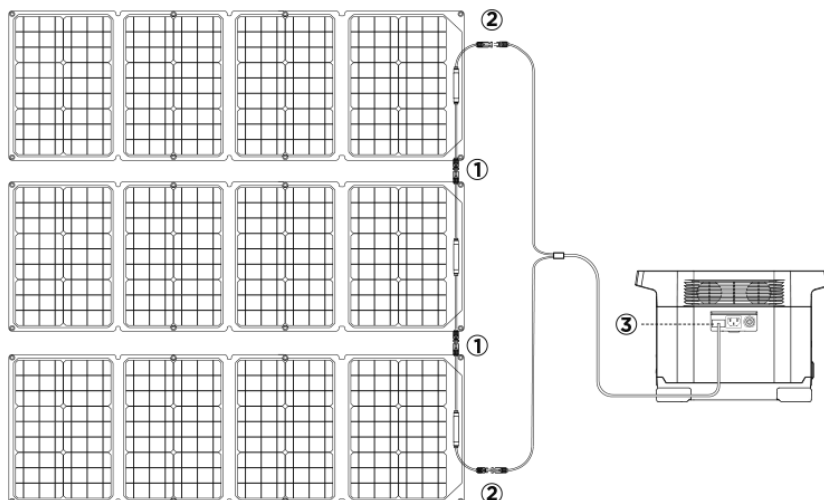

* Aby uzyskać więcej informacji na temat ładowania słonecznego, sprawdź instrukcje używanej stacji.

FAQ

Czy panele słoneczne EcoFlow są wodoodporne?

Panele słoneczne EcoFlow są wodoodporne, co oznacza, że można je używać na zewnątrz. Posiadają ochronę IP67, odporność na kurz oraz wilgoć. Aby wyczyścić panel, należy używać delikatnego strumienia wody. Nie należy myć panele pod mocnym strumieniem wody, jako że może uszkodzić powierzchnię.

Czy szybkości ładowania paneli słonecznych EcoFlow może się zmieniać?

Następujące czynniki mogą mieć wpływ na wydajność paneli:

Pogoda: Panele mogą mieć niższą wydajność w zimnej, pochmurnej oraz deszczowej pogodzie.

Umiejscowienie: Panele mogą mieć niższą wydajność, jeśli nie są skierowane bezpośrednio na słońce.

Przeszkody: Panele słoneczne mogą mieć niższą wydajność, jeśli stoją w cieniu, za przeszkodą lub za oknem.

Uwaga: Nie naciskaj w żaden sposób na panele, aby nie uszkodzić ich powierzchni i nie pogorszyć stale ich wydajności.





Czy panele ExoFlow mogą być używane w skrajnych warunkach pogodowych?





Panele należy używać w stabilnych warunkach pogodowych. Optymalny zakres temperatury wynosi -20° do 80° . Nie używaj paneli słonecznych podczas burz, silnych wiatrów oraz burz śnieżnych.





Czy panele EcoFlow same potrafią magazynować moc?

Panele słonecznie konwertują promienie słoneczne i przekazują uzyskaną z nich energię do stacji zasilania ExoFlow.

Parametry techniczne

Panel słoneczny 160W
Moc znamionowa: 160W (+/-5W)*
Napięcie obwodu otwartego: 21.4V(Vmp 18.2V)
Napięcie obwodu zamkniętego: 8.8V(Imp 9.6A)
Wydajność: 21%-22%
Typ ogniwa: monokrystaliczny silikon
Typ łącznika: MC4
Temperatura pracy i przechowywania: -20° do 85C°
Parametry ogólne
Waga: 7.0kg
Waga: 5.0kg
Wymiary po rozłożeniu: 68*157*2.4cm
Wymiary po złożeniu: 68*42*2.4cm
Gwarancja: 12 miesięcy
Testy i certyfikaty
     IP67

Panel słoneczny 110W
Moc znamionowa: 110W (+/-5W)*
Napięcie obwodu otwartego: 21.4V(Vmp 18.5V)
Napięcie obwodu zamkniętego: 6.3V(Imp 6.0A)
Wydajność: 21%-22%
Typ ogniwa: monokrystaliczny silikon
Typ łącznika: MC4
Temperatura pracy i przechowywania: -20° do 85C°
Parametry ogólne
Waga: 6.0kg
Waga: 4.0kg
Wymiary po rozłożeniu: 51.4*158*2.4cm
Wymiary po złożeniu: 51.4*42*2.4cm
Gwarancja: 12 miesięcy
Testy i certyfikaty
     IP67

Panel słoneczny 60W
Moc znamionowa: 60W (+/-5W)*
Napięcie obwodu otwartego: 21.6V(Vmp 18.2V)
Napięcie obwodu zamkniętego: 3.5V(Imp 3.3A)
Wydajność: 21%-22%
Typ ogniwa: monokrystaliczny silikon
Typ łącznika: MC4
Temperatura pracy i przechowywania: -20° do 85C°
Parametry ogólne
Waga: 4.0kg
Waga: 2.0kg
Wymiary po rozłożeniu: 53.7*81.5*2.4cm
Wymiary po złożeniu: 53.7*42*2.4cm
Gwarancja: 12 miesięcy
Testy i certyfikaty
     IP67

Wszelkie prawa zastrzeżone. Niniejsza instrukcja jest własnością firmy INNPRO. Kopiowanie i dystrybucja w celach komercyjnych, całości lub części instrukcji bez zezwolenia zabronione.