

# ECOFLOW

## INSTRUKCJA

### EF DELTA

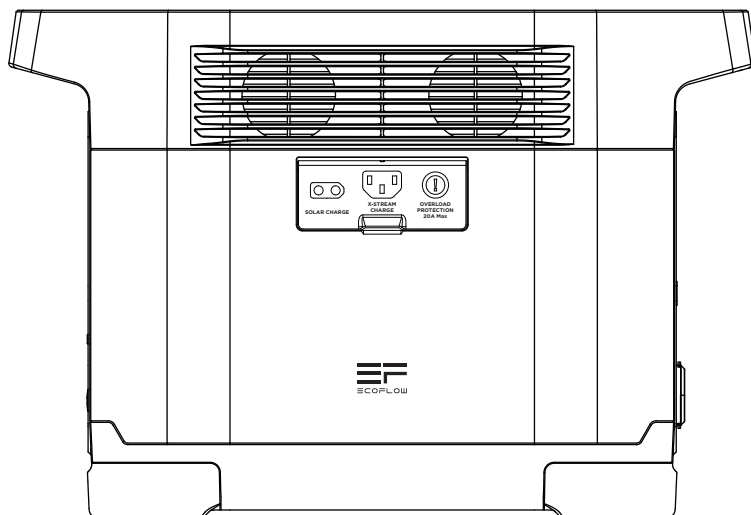

1. Należy trzymać produkt z dala od cieczy oraz wysokiej temperatury.
2. Nie rozkręcaj, przebijaj, uderzaj ani nie podpalaj urządzenia ani akcesoriów.
3. Zuytılızuj EF DELTA zgodnie z panujacymi rozporzadzeniami.
4. Korzystaj z EF DELTA ostrożnie i przestrzegaj zasad bezpieczenstwa.

Skontaktuj się z nami:  
support@ecoflow.com  
www.ecoflow.com

# Słownik

Następujące terminy są używane w tym dokumencie, aby oznaczyć ważne informacje oraz różne poziomy zagrożenia podczas korzystania z tego produktu.

## UWAGA

Jeśli wypisane tutaj procedury nie będą przestrzegane, istnieje szansa uszkodzenia mienia, lecz mała lub zero szansa zranienia.

## WAŻNE

Jeśli wypisane tutaj procedury nie będą przestrzegane, istnieje szansa uszkodzenia mienia oraz szansa zranienia.

## OSTRZEŻENIE

Jeśli wypisane tutaj procedury nie będą przestrzegane, istnieje szansa uszkodzenia mienia, szkód kolateralnych oraz szansa na poważne zranienia.

### OSTRZEŻENIE

Prosimy o zapoznanie się z instrukcją oraz funkcjami urządzenia przed użyciem. Nieodpowiednie korzystanie z urządzenia może doprowadzić do szkód oraz poważnych zranień. **NIE** należy używać urządzenia z brakującymi komponentami i nie należy modyfikować urządzenia w żaden sposób niewyznaczony przez EcoFlow. Ważne jest zapoznanie się z instrukcją przed montażem, instalacją oraz użyciem, aby poprawnie korzystać z urządzenia i by uniknąć wypadków.

# Instrukcja bezpieczeństwa akumulatora

### OSTRZEŻENIE

Aby uniknąć pożarów, poważnych zranień oraz uszkodzenia mienia, podążaj za instrukcjami bezpieczeństwa podczas użytkowania, ładowania oraz przechowywania akumulatora.

## Korzystanie z akumulatora

1. Trzymaj akumulator z dala od cieczy. Nie zostawiaj akumulatora na deszczu lub w wilgotnych miejscach. Jeśli wewnątrz akumulatora zetknie się z wodą, może nastąpić chemiczny rozkład, co z kolei może doprowadzić do pożaru lub eksplozji.
2. Nigdy nie używaj akumulatorów nie pochodzących od EcoFlow. Odwiedź [www.EcoFlow.com](http://www.EcoFlow.com), aby zakupić nowy akumulator. EcoFlow nie ponosi odpowiedzialności za szkody spowodowane przez akumulatory innych firm.
3. Nigdy nie ładuj wybrzuszonych, przeciekających lub uszkodzonych akumulatorów. Jeśli akumulator nie wygląda poprawnie, skontaktuj się z serwisem EcoFlow lub dystrybutorem, aby uzyskać pomoc.
4. Nigdy nie montuj lub usuwaj akumulatora z RIVER/EF DELTA, gdy jest włączony.

5. Akumulatory powinny być używane w temperaturach pomiędzy -20 i 60°C. Używanie akumulatora w temperaturze powyżej 60°C może grozić pożarem lub eksplozją. Korzystanie z akumulatora w temperaturze poniżej -20°C za to grozi spadkiem wydajności. Przed użyciem, akumulator powinien być w zalecanej temperaturze.
6. Nie używaj akumulatorów w silnych, elektrostatycznych lub elektromagnetycznych obszarach. W innym przypadku obwody mogą źle funkcjonować i spowodować zagrożenie.
7. Nigdy nie rozkręcaj lub przebijaj akumulatora w żaden sposób. W innym przypadku, może nastąpić przeciekanie, pożar lub eksplozja.
8. Elektrolity w akumulatorze są żrące. Jeśli zetkną się z twoją skórą lub oczami, natychmiast przemyj ten obszar wodą i skontaktuj się z doktorem.
9. Nie używaj akumulatora, jeśli został silnie uderzony lub opuszczony.
10. Jeśli akumulator wpadnie do wody podczas użytkowania, natychmiast go wyjmij i połóż na otwartej przestrzeni. Trzymaj się od niego z dala i poczekaj, aż wyschnie. Nie używaj go i zutylizuj zgodnie z instrukcjami poniżej. Nie ogrzewaj akumulatorów! W razie pożaru, użyj piasku lub suchej gaśnicy.
11. Nie wkładaj akumulatorów do mikrofalówki lub pojemników pod dużym ciśnieniem.
12. Nie kładź luźne ogniwa do kieszeni, worka lub regałów, gdzie mogą mieć zwarcie z innymi przedmiotami lub ogniwami.
13. Nie kładź ciężkich obiektów na akumulator.
14. Czyść akumulatory suchymi oraz czystymi ścierkami.
15. Nie łącz odwrotnie biegunów akumulatora. Niepoprawne ładowanie akumulatora może grozić przegrzaniem się, eksplozją lub pożarem.

## **Ładowanie akumulatora:**

1. Zawsze używaj dedykowanych kabli do ładowania EcoFlow. Firma nie ponosi odpowiedzialności za akumulatory ładowane kablami innej firmy.
2. Nigdy nie zostawiaj akumulatora bez nadzoru podczas ładowania. NIE ładuj akumulatora w pobliżu pożaru, innych źródeł gorąca lub łatwopalnych materiałów lub na łatwopalnych powierzchniach (np. dywanie lub drewnie).
3. NIE ładuj akumulatora natychmiast po tym, gdy był poważnie obciążony, ponieważ jego temperatura może być zbyt wysoka. NIE ładuj akumulatora, dopóki jego temperatura nie spadnie do pokojowej. Akumulator może nie być w stanie ładować się w temperaturach poza zakresem 0 do 40°C. Idealna temperatura do ładowania to od 22 do 28°C.

## **Przechowywanie**

1. Trzymaj akumulatory z dala od zasięgu dzieci oraz zwierząt.
2. Naładuj akumulator przed przechowywaniem, aby zachować jego wydajność.
3. Nie zostawiaj akumulatora w pobliżu źródeł ciepła, takich jak piec lub grzejnik. Nie zostawiaj akumulatora w pojeździe podczas gorących dni.
4. Trzymaj akumulator z dala od cieczy, szczególnie wody.
5. Trzymaj akumulator z dala od metalowych obiektów, takich jak zegarki, biżuteria oraz pinezki.
6. Nigdy nie transportuj akumulatora naładowanego powyżej 30%.

## **Utylizacja akumulatora**

1. Utylizuj akumulator do odpowiednich kontenerów przeznaczonych na akumulatory i urządzenia elektryczne i tylko po pełnym rozładowaniu. Nie wrzucaj akumulatora do standardowych kontenerów. Przestrzegaj regularnych rozporządzeń oraz wymagań dotyczących utylizacji akumulatorów.
2. Zutylizuj akumulator natychmiast, jeśli nie może być włączony po rozładowaniu.

## Uwaga dotycząca podróży

Nie zabieraj ze sobą akumulatorów Li-ion z pojemnością powyżej 160Wh na lot samolotem.

### OSTRZEŻENIE

#### Ładowanie akumulatora

Akumulator automatycznie przerywa ładowanie po naładowaniu do pełna. Mimo tego, zalecane jest uważne obserwowanie procesu ładowania i odłączenie akumulatora po naładowaniu.

#### Przechowywanie akumulatora

1. Nie przechowuj akumulatora przez długi czas, po jego pełnym rozładowaniu. Może to doprowadzić do nadmiernego rozładowania i uszkodzenia akumulatora.
2. Akumulator wejdzie w tryb hibernacji po rozładowaniu i długim przechowywaniu. Naładuj akumulator ponownie, aby przebudzić go z hibernacji.

#### Utylizacja akumulatora

Jeśli akumulator nie może być włączony ani rozładowany, skontaktuj się z organami odpowiedzialnymi za utylizację akumulatorów, aby uzyskać pomoc.

#### Konserwacja akumulatora

1. Nigdy nie przechowuj akumulatorów w miejscach z temperaturą poniżej  $-20^{\circ}\text{C}$  lub powyżej  $60^{\circ}\text{C}$ .
2. Żywotność akumulatora może spaść, jeśli nie jest używany przez dłuższy czas.
3. W pełni rozładuj i naładuj akumulator przynajmniej raz na 3 miesiące, aby zachować jego wydajność.

# SPIS TREŚCI

|   |    |
|---|----|
| INSTRUKCJA UŻYTKOWANIA I BEZPIECZEŃSTWA ..... | 1  |
| CECHY URZĄDZENIA .....                        | 2  |
| WYŚWIETLACZ LCD .....                         | 4  |
| ŁĄCZENIE PANELU SOLARNEGO .....               | 8  |
| TRYBY UPS I SERII - - - - -                   | 9  |
| PARAMETRY TECHNICZNE .....                    | 11 |
| ŁADOWANIE EF DELTA .....                      | 12 |
| CZĘSTO ZADAWANE PYTANIA .....                 | 12 |
| ZAWARTOŚĆ .....                               | 13 |
| OPCJONALNE .....                              | 13 |

# INSTRUKCJA UŻYTKOWANIA I BEZPIECZEŃSTWA

## Podziękowanie

Dziękujemy i gratulujemy zakupu wysokiej jakości, przenośnego generatora. Prosimy o zapoznanie się z krótką instrukcją przed użyciem.

## UWAGA

Jeśli niechętnie w pełni czytasz instrukcje, prosimy przynajmniej zapamiętać co następujące: aby włączyć/wyłączyć EF DELTA, naciśnij i przytrzymaj przycisk zasilania. Aby włączyć wyjście zasilania AC, naciśnij i przytrzymaj przycisk AC po włączeniu EF Delta. Jest to tak zaprojektowane, by oszczędzać moc akumulatora

## Cechy urządzenia

Rozdział ten prezentuje EF DELTA i krok po kroku przedstawia jego porty, przyciski, ekrany itp.

## Parametry techniczne

Rozdział ten przedstawia parametry urządzenia EF DELTA.

## Sposób ładowania EF DELTA :

Wszystko co musisz wiedzieć na temat ładowania EF DELTA za pomocą kabla AC, ładowarki samochodowej lub solarnej.

## Często zadawane pytania

Rozdział odpowiadający na najważniejsze pytania dotyczące bezpiecznego użytkowania, konserwacji oraz przechowywania EF DELTA

## Zawartość zestawu

Co powinno znajdować się w opakowaniu EF DELTA. Jeśli twój zestaw nie zawiera tych elementów, skontaktuj się z nami pisząc na [support@ecoflow.com](mailto:support@ecoflow.com).

# CECHY URZĄDZENIA

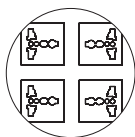
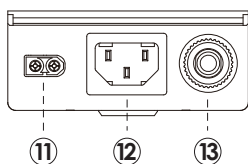
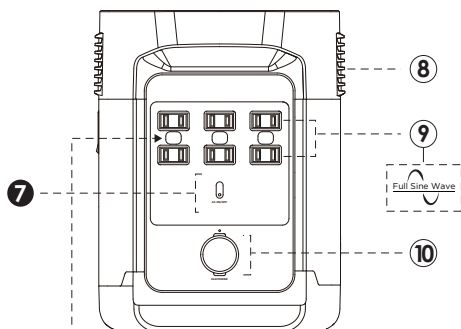
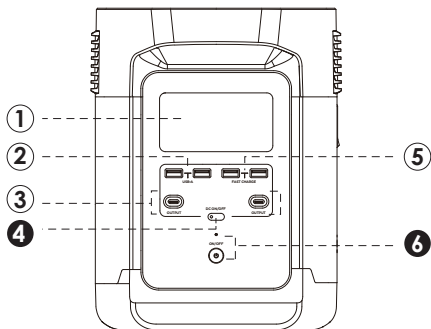

1. Wyświetlacz LCD

2. Porty wyjściowe USB-A

3. Porty wyjściowe USB-C

4. **Przełącznik DC ON/OFF**  
**(przytrzymaj by włą/wył)**  
**Dioda wyjścia DC**

5. Porty wyjściowe USB-A Fast Charge

6. **Przycisk ON/OFF**

7. **Przełącznik AC ON/OFF**  
**(Naciśnij i przytrzymaj by włą/wył)**  
**Dioda wyjścia AC**

8. Wentylacja

9. 6 wyjść AC (100-120V)  
4 wyjścia AC (międzynarodowe  
220-240V)

10. Port wyjściowy samochodowy  
Dioda wyjścia zasilania samochodowego

11. Port wyjść. solarny/samochodowy

12. Port wejściowy X-STREAM AC

13. Zabezpieczenie przed przetądowaniem

**220-240V\***  
**Dedykowane wyjście AC**

\*EcoFlow posiada różne wyjścia AC dostosowane do wymagań w różnych krajach.

## 1. Wyświetlacz LCD

Wyświetla obecny stan urządzenia.

## 2. Porty wyjściowe USB-A

Pozwalają na ładowanie wielu różnych urządzeń, takich jak iPhone, tablet, GoPro, głośniki lub inne, które można ładować za pomocą USB-A. Dioda USB-A automatycznie się zaświeci, jeśli port jest używany.

### 3. Porty wyjściowe USB-C

Pozwalają na ładowanie MacBook Pro, telefonów Android oraz innych urządzeń ładowanych przez USB-C. Jeśli port ten jest używany, jego dioda się zaświeci.

### 4. Przełącznik DC ON/OFF (przytrzymaj ON/OFF) i dioda DC

Naciśnij i przytrzymaj przycisk zasilania, aby włączyć/wyłączyć wyjście DC EF DELTA. Przycisk DC ON/OFF steruje wyjściem DC urządzenia. Niektóre urządzenia o niskiej mocy nie są automatycznie wykrywane przez EF-DELTA, dlatego port USB może być włączanie ręcznie.

### 5. Porty USB-A Fast Charge

Pozwalają ładować urządzenia z dwukrotną szybkością. Dioda USB-A automatycznie się zaświeci, gdy port jest używany. Jeśli twoje urządzenie nie wspiera fast charge, będzie ładowane z normalną szybkością.

### 6. Przycisk zasilania ON/OFF

Naciśnij i przytrzymaj przycisk zasilania aby wł./wył. EF DELTA. Gdy EF DELTA jest włączony, wyświetlacz LCD zaświeci się. Aby włączyć/wyłączyć wyświetlacz lecz zostawić EF DELTA uruchomioną, naciśnij raz przycisk zasilania. Dioda zasilania automatycznie się zaświeci, gdy któryś z portów wyjściowych EF DELTA będzie używanych. Dodatkowo, dioda zasilania będzie migać, gdy żaden port nie jest używany (co oznacza że EF DELTA jest w stanie czuwania). Po 5 minutach stanu czuwania, ekran przejdzie w tryb uśpienia, lecz akumulator będzie aktywny. Po dłuższym czasie czuwania, EF DELTA wyłączy się automatycznie.

### 7. Przełącznik AC ON/OFF (naciśnij i przytrzymaj by wł./wył)

Przycisk zasilania AC steruje wyjściem zasilania AC urządzenia. Jako że AC jest mniej wydajne od DC, EF DELTA jest zaprojektowany w ten sposób, że AC włącza się tylko wtedy, gdy użytkownik go potrzebuje. Aby włączyć moc AC, naciśnij i przytrzymaj przycisk zasilania AC. Pamiętaj o tym, by odłączyć kabel od portu AC i nacisnąć przycisk zasilania AC, tak aby go wyłączyć, gdy nie jest używany do ładowania. Dioda AC będzie zapalona, gdy zasilanie AC jest używane i wyłączy się po 12 sekundach, gdy już nie jest używane. Możesz również przytrzymać przycisk AC ON/OFF, aby przełączać się pomiędzy trybami 50/60Hz (w zależności od kraju).

### 8. Wentylacja

Otwory wentylacyjne chronią EF DELTA przed przegrzaniem.

### 9. 6 wyjść AC (100-120V) / 4 wyjścia AC (międzynarodowe 220-240V)

Pozwalają ładować urządzenia takie jak laptopy, gitary elektryczne, TV, mini-lodówki, odkurzacze itp., jeśli korzystają z gniazdek ściennych 100-120V (230V dla 220-240V).

### 10. Port wyjścia samochodowego i dioda zasilania wyjściowego samochodu

Pozwalają ładować takie urządzenia jak akumulatory dronów lub inne wymagające portów samochodu. Dioda wyjścia samochodu będzie zaświecona, jeśli port samochodowy jest używany.

### 11. Port ładowania solarnego/samochodowego

Pozwala połączyć serią maksymalnie trzy panele solarne 110W. Nie ma limitu, jeśli chodzi o równoległe połączenie, lecz EF DELTA posiada limit wyjścia 400W. Ładowanie samochodowe może być wykorzystane do 10A.



## 12. Port wejściowy X-STREAM AC

Podłącz uniwersalny kabel AC (dla prądu 15A) do portu i drugi koniec do innego urządzenia. Pamiętaj o tym, że na terenie stanów oraz Japonii obsługiwane jest ładowanie tylko na poziomie 100-120V (50/60Hz). System X-STREAM od EF DELTA posiada funkcję UPS, która pozwala ci korzystać z portu AC urządzenia, podczas gdy jest podłączone do gniazdka w ścianie (zasilanie AC pochodzi wtedy z przewodów, nie z akumulatora). Jeśli zasilanie z jakiegoś powodu zostanie odłączone, urządzenie automatycznie przełączy się na zasilanie z akumulatora EF DELTA, bez przerywania procesu. Przerwa wynosi <math>< 50\text{ms}</math>, nie należy dlatego podłączać urządzeń wymagających przerwy Oms w zasilaniu.

## 13. Przełącznik ochrony przed przeładowaniem

Jeśli natężenie wejściowe przekracza stale 20A podczas ładowania, port AC włączy ochronę przed przeładowaniem (przycisk ochrony automatycznie wyskoczy). Jeśli jednak potwierdzisz, że urządzenie ładuje się normalnie, naciśnij przycisk by kontynuować.

# WYŚWIETLACZ LCD

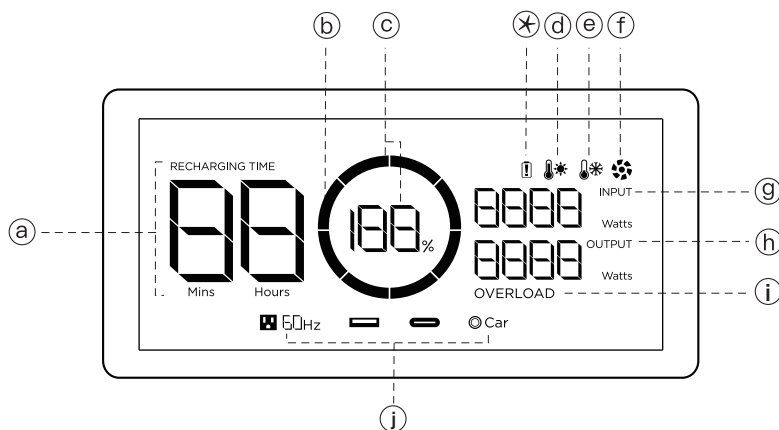

### a. Pozostały czas ładowania

Pozostały czas ładowania, obliczany na podstawie obecnej mocy wyjściowej, z dokładnością co do minuty.

### b. Ostrzeżenie przed błędem akumulatora

Jeśli pierścień na ekranie EF DELTA miga, skontaktuj się z naszym ekspertem pod [support@ecoflow.com](mailto:support@ecoflow.com).

### c. Wskaźnik poziomu akumulatora

Pokazuje pozostałą moc akumulatora. Jeśli akumulator spadnie poniżej 0%, segment akumulatora na ekranie będzie migać. Gdy to się wydarzy, natychmiast naładuj EF DELTA.

#### **d. Ostrzeżenie o wysokiej temperaturze**

Informuje, czy temperatura EF DELTA jest zbyt wysoka. Wszystkie wejście i wyjścia zostaną zatrzymane w przypadku przegrzania i włączy się wentylator. Gdy akumulator ochłodzi, EF DELTA będzie kontynuował pracę.

#### **e. Ostrzeżenie o niskiej temperaturze**

Informuje, czy temperatura EF DELTA jest zbyt niska. Wszystkie wejścia i wyjścia zostaną zatrzymane w takim przypadku. Przenieś urządzenie do cieplejszego miejsca i poczekaj, aż temperatura wróci do normy przed dalszą pracą.

#### **f. Informacja o wentylatorze**

Szybkość wentylatora dopasowywana jest do obciążenia oraz temperatury. Im wyższe obciążenie lub temperatura, tym szybciej działa wentylator.

#### **g. Natężenie wejścia**

Przedstawia obecną moc wejściową EF DELTA w watach.

#### **h. Natężenie wyjścia**

Przedstawia obecną moc wyjściową EF DELTA w watach.

#### **i. Ostrzeżenie przed przeładowaniem**

Urządzenie posiada dwa poziomy ochrony przed przeładowaniem: Poziom programowy: jeśli moc pobierana z gniazdek AC przekracza moc wyjściową AC, dioda przeładowania AC będzie migać przez 15 sekund i moc wyjściowa AC zostanie automatycznie przerwana. Inne porty będą nadal działać. Poziom akumulatorowy: jeśli moc pobierana z gniazdek AC przekracza maksymalną moc wyjściową AC, dioda przeładowania oraz dioda AC będą migać jednocześnie przez 15 sekund i EF DELTA natychmiast się wyłączy. Ostrzeżenie przed przeładowaniem - istnieją dwa poziomy ochrony przed przeładowaniem. Pierwszy poziom: jeśli dowolne gniazdko DC przekroczy obecny, maksymalne natężenie lub moc wyjściową dowolnych gniazdek AC (Przeładowanie 1-10% przez 10min; przeładowanie 11-20% przez 1 min; przeładowanie 21-50% przez 10s; przeładowanie 51-100% przez 100ms) i moc wyjściowa samochodowa przekroczy obecne natężenie, dioda przeładowania odpowiedniego wejścia będzie migać przez 15s. Zasilanie wejścia będzie przerwane, podczas gdy pozostałe wejścia nadal będą działać. Drugi poziom ochrony: jeśli moc wyjściowa z dowolnego wyjścia DC lub AC przekroczy maksymalną moc wyjściową akumulatora, dioda przeładowania i dioda odpowiedniego wejścia będą jednocześnie migać przez 15s i EF DELTA się wyłączy. Odłącz urządzenie powodujące przeładowanie i uruchom EF DELTA ponownie, aby kontynuować pracę.



#### **j. Informacje o używanych portach**

Informuje, które porty są w użyciu. Przytrzymaj AC ON/OFF przez 15s, aby przełączać się pomiędzy trybami 50/60Hz.

#### **✱. Informacje o zabezpieczeniach**

EF DELTA informuje o uruchomionych zabezpieczeniach (różnymi ikonami lub ich kombinacjami).

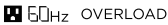
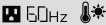
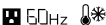
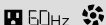
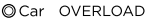
|  |  |  |
|--|--|--|
|  OVERLOAD                    | <b>Ochrona przed zbyt wysokim natężeniem USB-A</b>       | Ikona USB-A miga razem z ikoną przeładowania. Możesz wrócić do normalnego działania odłączając urządzenia elektryczne i odczekując 10 sekund.  |
|                             | <b>Ochrona przed wysoką temperaturą USB-C</b>            | Ikona USB-C miga razem z ikoną wysokiej temperatury. Możesz wrócić do normalnej pracy, gdy maszyna ochłodzi.   |
| OVERLOAD   | <b>Przeładowanie urządzenia</b>                          | Ikona przeładowania miga. By wrócić do pracy, odłącz urządzenia elektryczne i uruchom ponownie.  |
| RECHARGING TIME             | <b>Ochrona przed wysoką temperaturą rozładowania</b>     | Czas ładowania, wykrzyknik i ikona wysokiej temperatury migają razem. Dzieje się tak zazwyczaj po intensywnym użyciu akumulatora. Można kontynuować ładowanie, gdy akumulator ochłodzi.  |
|                             | <b>Ochrona przed wysoką temperaturą ładowania</b>        | Wykrzyknik i ikona wysokiej temperatury migają razem. Zasilanie może być przywrócone, gdy akumulator ochłodzi.   |
| RECHARGING TIME             | <b>Ochrona przed zbyt niską temperaturą ładowania</b>    | Czas ładowania, wykrzyknik i ikona niskiej temperatury migają razem. Można kontynuować ładowanie, gdy akumulator się nagrzej.  |
|                             | <b>Ochrona przed niską temperaturą rozładowania</b>      | Wykrzyknik i ikona niskiej temperatury migają razem. Zasilanie może być przywrócone po przeniesieniu urządzenia w cieplejsze miejsce.  |
| RECHARGING TIME OVERLOAD  | <b>Ochrona przed przeładowaniem podczas ładowania</b>    | Czas ładowania, wykrzyknik i ikona przeładowania migają razem. Wyjmij kabel, uruchom urządzenie ponownie i podłącz. Jeśli dioda nadal będzie migać, skontaktuj się ze specjalistą pisząc na <a href="mailto:support@eco-flow.com">support@eco-flow.com</a> |
|                            | <b>Ochrona przed przeładowaniem podczas rozładowania</b> | Wykrzyknik i ikona przeładowania migają razem. Możesz wrócić do pracy odłączając urządzenie elektryczne i uruchamiając urządzenie ponownie. Urządzenia elektryczne powinny być używane w zakresie mocy znamionowej.  |
|                           | <b>Błąd komunikacja pomiędzy płytą główną i BMS</b>      | Ikona wykrzyknika jest zaświecona. Spróbuj uruchomić urządzenie ponownie. Jeśli ikona nadal miga, skontaktuj się ze specjalistą pisząc na <a href="mailto:support@ecoflow.com">support@ecoflow.com</a>   |
|                           | <b>Błąd ogniw akumulatora</b>                            | Ikona wykrzyknika jest zapalona. Spróbuj uruchomić urządzenie ponownie. Jeśli ikona nadal miga, skontaktuj się ze specjalistą pisząc na <a href="mailto:support@ecoflow.com">support@ecoflow.com</a>   |

|   |  |  |
|---|--|--|
|    | <b>Błąd łączenia pomiędzy płytą główną i AC</b>                | Ikona AC miga. Uruchom urządzenie ponownie. Jeśli ikona nadal miga, skontaktuj się ze specjalistą pisząc na <a href="mailto:support@ecoflow.com">support@ecoflow.com</a>   |
|     | <b>Przeładowanie wyjścia inwertera</b>                         | Ikony przeładowania oraz AC migają razem. Przywróć pracę naciskając ON/OFF, aby uruchomić AC ponownie po 10 sekundach. Urządzenia elektryczne powinny być używane w zakresie mocy znamionowej.                               |
|    | <b>Ochrona przed wysoką temperaturą inwertera</b>              | Ikony AC oraz wysokiej temperatury migają razem. Praca wróci do normy, gdy urządzenie ochłodnie.   |
|    | <b>Ochrona przed zbyt niską temperaturą inwertera</b>          | Ikony AC oraz niskiej temperatury migają razem. Ładowanie może być kontynuowane, gdy urządzenie się ogrzeje.   |
|    | <b>Fan Blockage</b>  | Ikony AC oraz wentylatora migają razem. Wyłącz urządzenie, wyczyść wentylator i włącz ponownie. Jeśli ikona nadal miga, skontaktuj się ze specjalistą pisząc na <a href="mailto:support@ecoflow.com">support@ecoflow.com</a> |
|     | <b>Przeładowanie ładowarki samochodowej</b>                    | Ikona samochodu oraz przeładowania migają razem. uruchom urządzenie ponownie. Urządzenia elektryczne powinny być używane w zakresie mocy znamionowej.  |
|    | <b>Ochrona przed wysoką temperaturą ładowarki samochodowej</b> | Jeśli urządzenie ładuje w wysokiej temperaturze, ikona samochodu i wysokiej temperatury migają razem. Praca wróci do normy, gdy urządzenie ochłodnie.  |
|  | <b>Błąd łączenia pomiędzy płytą główną i MPPT</b>              | Ikona samochodu miga. Uruchom urządzenie ponownie. Jeśli ikona nadal miga, skontaktuj się ze specjalistą pisząc na <a href="mailto:support@ecoflow.com">support@ecoflow.com</a>  |

# ŁĄCZENIE PANELU SŁONECZNEGO

## W jaki sposób naładować EF DELTA za pomocą paneli słonecznych?

Aby połączyć się z pojedynczym panelem, sprawdź jego instrukcje. Instrukcje te są przeznaczone do łączenia w seriach do trzech paneli i równoległych połączeń do sześciu paneli. EF DELTA przyjmuje wejścia DC o mocy 10-65V. Gdy moc wejściowa przekroczy 65V, EF DELTA wejdzie w stan ochrony przed przeładowaniem. Zbyt silne napięcie może uszkodzić urządzenie. Użytkownicy powinni przestrzegać wszystkich instrukcji w dokumencie. W przypadku uszkodzeń spowodowanych nieprawidłowym połączeniem, nie możemy zagwarantować darmowych napraw/serwisu, nawet w trakcie okresu gwarancyjnego.

### 1. Łączenie seriami (zalecane)

Użytkownicy mogą połączyć 1-3 panele seriami, tak jak to pokazano na poniższym rysunku. Połącz jeden koniec paneli z portem MC4, a drugi koniec do kabla konwertującego MC4 na XT60. Podłącz następnie kabel XT60 do wejścia XT60 od EF DELTA.

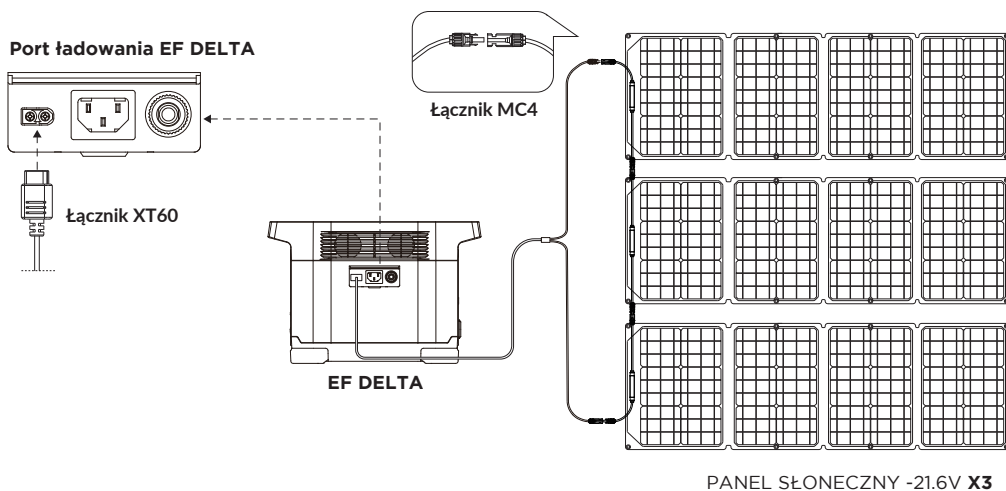

### 2. Łączenie seriami i równoległe (Profesjonalne rozwiązanie)

Użytkownik może połączyć 2 zestawy paneli słonecznych równoległe do portu MC4, tak jak to pokazano na rysunku. Jeśli chcesz połączyć 6 paneli słonecznych, możesz je rozdzielić je na 2 zestawy po 3 panele połączone seriami i połączyć te 2 zestawy równoległe. Połącz je za pomocą kabli MC4 na XT60 i podłącz kabel XT60 do wejścia XT60 od EF DELTA, aby ładować urządzenie. Kabel łączenia równoległego jest opcjonalny i należy zakupić go osobno.

### Port ładowania EF DELTA

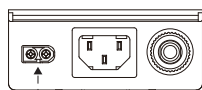

Łącznik XT60

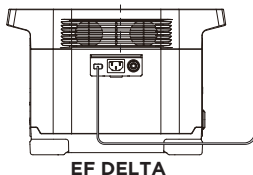

EF DELTA

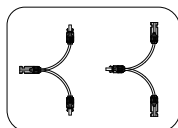

### Kabel łączenia równoległego MC4

\* Panele solarne oraz akcesoria do łączenia ich należy zakupić osobno.

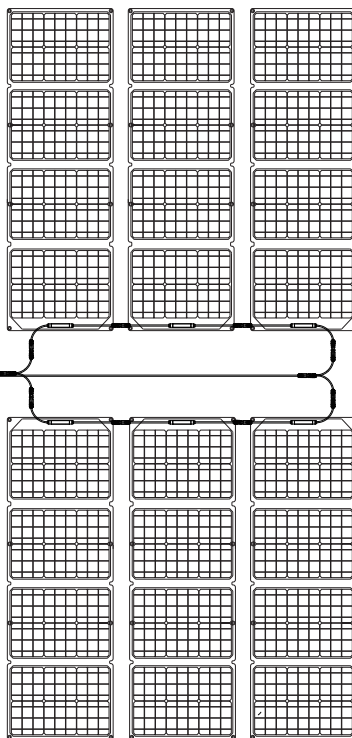

PANEL SŁONECZNY-21.6V X6

## 3. EF DELTA wspiera panele innych producentów

Użytkownicy mogą zakupić uniwersalne panele z połączeniem MC4, aby zasilać EF DELTA, dopóki napięcie i natężenie (10-65V DC, maks 10A) zgadza się ze specyfikacjami EF DELTA, panele będą mogły ładować EF DELTA za pomocą kabla MC4>XT60. EcoFlow jednak nie ponosi odpowiedzialności ani nie świadczy darmowych napraw z powodu szkód spowodowanych panelami innych firm.

## TRYBY UPS ORAZ SERII

### Ostrzeżenia dot. trybu UPS EF DELTA i łączenia seriami

Gdy EF DELTA jest w trybie UPS lub łączenia seriami, system X-STREAM od EF DELTA wspiera podstawowe funkcje UPS i możesz użyć wejścia AC od EF DELTA podczas gdy urządzenie jest podłączone do gniazdka w ścianie za pomocą zasilania AC (zasilanie będzie pobierane z obwodów, nie z akumulatora). Jeśli i zasilanie zostanie nagle przerwane, urządzenie automatycznie przełączy się na akumulator od EF DELTA w przeciągu <30ms (dzięki czemu praca nie zostanie przerwana).

Tryb serii jest wielopoziomowym rozwiązaniem bazującym na funkcji UPS.

Tryb ten pozwala na połączenie wielu EF DELTA seriami, aby uzyskać stałe zasilanie o mocy kilku maszyn. Dzięki temu, gdy jedna maszyna zostanie wykorzystana, kolejna może przejąć jej pracę i zapewniać zasilanie bez przerwy. Funkcja ta nie wspiera przełączanie się pomiędzy urządzeniami w czasie 0ms, dlatego nie należy podłączać urządzeń, które wymagają zasilania bez żadnych przerw. Należy przeprowadzić testy i sprawdzić kompatybilność przed podłączeniem urządzeń jako zasilanie serwerów czy komputerów. EcoFlow nie ponosi odpowiedzialności za utratę danych lub uszkodzenia spowodowane błędnym przestrzeganiem instrukcji.

## 1. Podstawowa instrukcja UPS

Użytkownicy mogą podłączyć kabel ładowania AC urządzenia EF DELTA do zasilania i podłączyć urządzenie do EF DELTA i włączyć przełącznik AC by automatycznie wejść w podstawowy tryb UPS. Jeśli zasilanie zewnętrzne zostanie przerwane, będzie ono natychmiast dostarczane z akumulatora, aby uchronić twoje urządzenie.

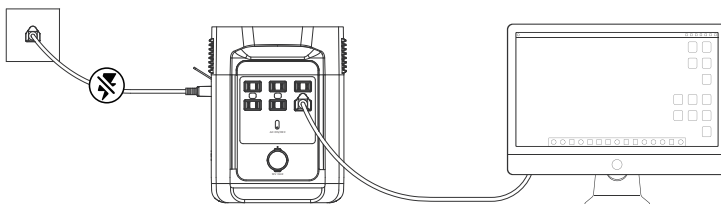

## 2. Instrukcja łączenia w seriach (wszystkie urządzenia muszą być w pełni naładowane)

Użytkownicy mogą połączyć wiele w pełni naładowanych EF DELTA (do 3) seriami za pomocą kabla ładowania AC, aby zapewnić ciągły dostęp do zasilania dla urządzeń wymagających mocy wyjściowej do 1.8 godzin. W tym trybie, nie łącz EF DELTA do zasilania za pomocą kabla AC, w przeciwnym przypadku uruchomi się ochrona przed przeładowaniem (<20A). Podłącz EF DELTA do domowego zasilania i ładuj każde z nich osobno. Nie zaleca się ładować więcej niż dwóch urządzeń jednocześnie, w przeciwnym wypadku duże natężenie może uszkodzić obwody w domu. Aby korzystać z tej funkcji, należy najpierw ustawić jedną z maszyn jako Master a pozostałe jako Slave 1 oraz Slave 2. Podłącz jeden koniec kabla AC do wyjścia AC jednostki Master, a drugi koniec do portu wejściowego Slave 1. Następnie, podłącz jeden koniec kabla AC do wyjścia Slave 1, a drugi koniec do wejścia Slave 2. Po podłączeniu maszyn, włącz wszystkie przełączniki AC na maszynie aby aktywować tryb serii. Na końcu, podłącz wszystkie urządzenia do wejść AC od Slave 2 i możesz rozpocząć ładowanie urządzeń za pomocą EF DELTA i cieszyć się długim czasem zasilania.

### Przykład 1 :

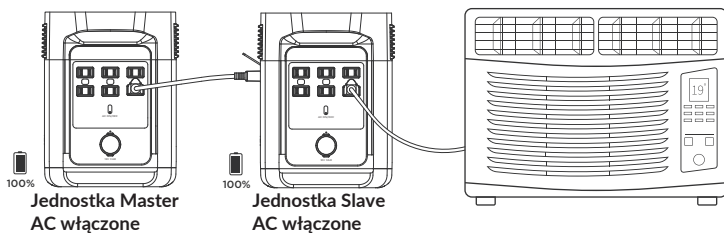

## Przykład 2 :

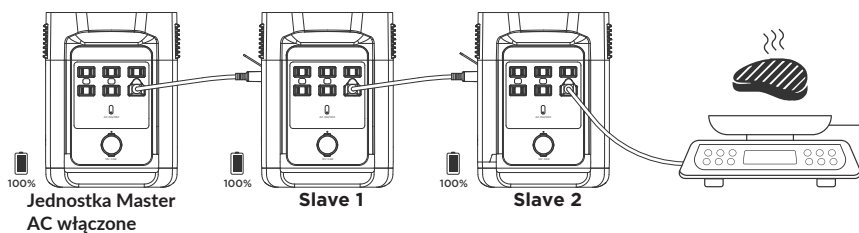

# PARAMETRY TECHNICZNE

## Ogólne parametry

|                     |                                      |
|---------------------|--------------------------------------|
| Waga netto          | 30.9lbs (14kg)                       |
| Wymiary             | 15.7 x 8.3 x 10.6in (40 x 21 x 27cm) |
| Pojemność           | 1008Wh / 1260Wh (50.4V)              |
| Testy i certyfikaty | UL CE FCC RoHS PSE                   |

## Wyjście

|                                     |  |
|-------------------------------------|--|
| Wyjście AC (x6)/Wyjście AC (x4)     | 1800W (Przyptyw 3300W)całk., 120Vac (60Hz)/230Vac (50Hz)<br>1600W (Przyptyw 3100W)całk., 120Vac (60Hz)/230Vac (50Hz) |
| Wyjście USB-A (x2)                  | 5V DC, 2.4A, 12W maks. na port   |
| USB-A Fast Charge (x2)              | 5V DC, 9V DC, 12V DC, 2.4A, 28W maks. na port  |
| Wyjście USB-C (x2)                  | 5V DC, 9V DC, 15V DC, 20V DC, 3A, 60W maks. na port  |
| Wyjście ładowarki samochodowej (x1) | 108.8W, 13.6V DC, 8A maks.   |

## Wejście

|                         |  |
|-------------------------|--|
| AC Charge Input Voltage | 100-120Vac (50Hz/60Hz) TYLKO!<br>(Międzynarodowa wersja 220-240Vac TYLKO!) |
| AC Charge Input Power   | X-STREAM ładowanie 1200W maks.   |
| Solar Charge Input      | 400W 10-65V DC 10A maks.   |
| Car Charger(Example 2)  | 12V/24V DC 10A maks.   |

## Akumulator

|                             |                                 |
|-----------------------------|---------------------------------|
| Ogniwa (chemia)             | Litowo-jonowe                   |
| Typ ogniwa                  | 18650                           |
| Temperatura rozładowywania  | -4-113°F (-20-45°C)             |
| Temperatura ładowania       | 32-113°F (0-45°C)               |
| Wydajność w stanie uśpienia | 1 rok (po naładowaniu do pełna) |
| Całkowita wydajność         | 800 cykli (60%)                 |



# ŁADOWANIE EF DELTA

## Przykład 1 :

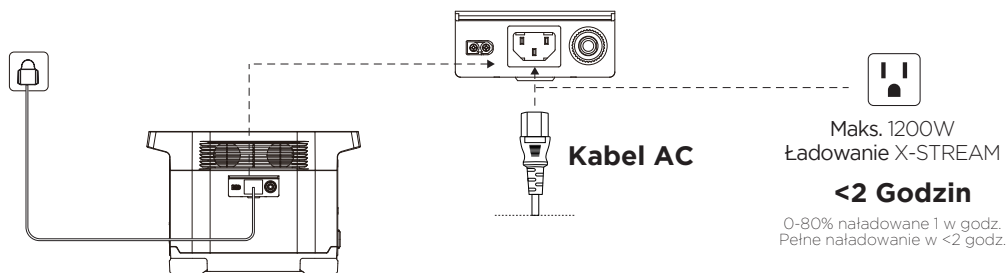

## Przykład 2 :

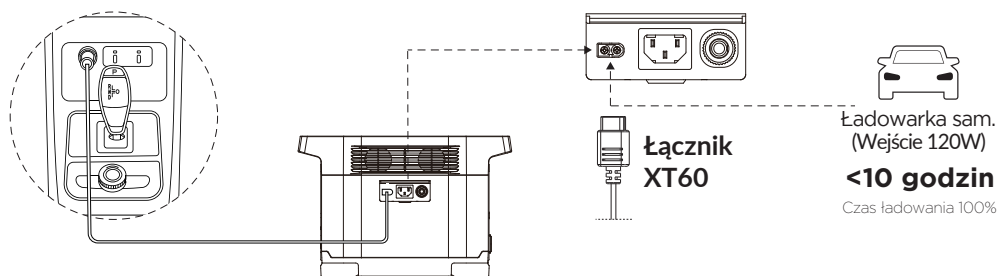

## Czy EF DELTA może zasilać moje urządzenia, podczas gdy jest ładowane?

Tak, EF DELTA może zapewniać moc wyjściową, podczas gdy samo jest ładowane.

# CZĘSTO ZADAWANE PYTANIA

## W jaki sposób należy dbać o EF DELTA?

EF DELTA został zaprojektowany dla wielu zastosowań, dlatego należy go regularnie czyścić. Używaj suchej i nie-szorstkiej ścierki, aby czyścić powierzchnię. Można używać specyfików do czyszczenia komputerów lub telefonów, lecz NIE należy myć urządzenia!

## W jaki sposób należy przechowywać EF DELTA?

Należy przechowywać EF DELTA w suchym miejscu bez szorstkich obiektów w pobliżu. Dla optymalnej wydajności, przechowuj urządzenie w temperaturze pokojowej po naładowaniu do pełna. EcoFlow posiada wodoodporną i pyłoodporną obudowę. Zaleca się, by EF DELTA był podłączony do źródła zasilania, takiego jak gniazdko w ścianie lub panel słoneczny, gdy urządzenie nie jest używane. Pozwoli to przedłużyć wydajność i zagwarantować, że urządzenie będzie gotowe do ładowania w każdym momencie. Gdy jest przechowywane, EF DELTA ma wydajność około roku.

## Jak bezpiecznie używać EF DELTA?

EF DELTA powinno być używane w temperaturach podanych w parametrach. Używanie urządzenia w temperaturach przekraczających zakres może doprowadzić do problemów w działaniu. Nie należy zanurzać EF DELTA w wodzie, jako że nie jest wodoodporne i doprowadza to do unieważnienia gwarancji. Jeśli chcesz zabezpieczyć EF DELTA przed wilgocią i kurzem, załóż protektor EF DELTA (IP54) lub opakowanie (IP68, mogą zostać zakupione na [ecoflow.com](http://ecoflow.com))

### ⚠ OSTRZEŻENIE

**Nie należy ładować urządzenia natychmiast po rozładowaniu. Dla bezpieczeństwa, odczekaj 2 do 3 godzin, aż urządzenie ochłodzi się.**

Jeśli spróbujesz naładować urządzenie natychmiast po rozładowaniu, wyświetli ono jako ostrzeżenie RECHARGING TIME ⚠ 🔥\* Odczekaj 2 do 3 godziny.

## ZAWARTOŚĆ ZESTAWU

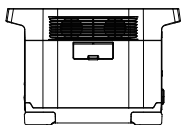

EF DELTA

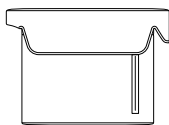

Opakowanie  
EF DELTA

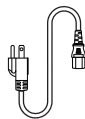

1.5m Kabel AC  
(Wejście)

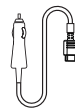

1.5m Kabel ładowarki  
samochodowej  
(Input)



Instrukcja  
obsługi

## OPCJONALNE

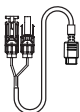

Kabel ładowania słonecznego  
(MC4>XT60)

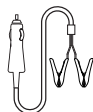

Zaciski akumulatora  
samochodowego  
(wyjście)

Niniejsza instrukcja jest własnością firmy INNPRO. Kopiowanie i dystrybucja w celach komercyjnych, całości lub części instrukcji bez zezwolenia zabronione. Wszelkie prawa zastrzeżone.

\*Można zakupić na [ecoflow.com](http://ecoflow.com)