

ROIDMI Cordless Vacuum Cleaner Operation Manual

Read manual before use. Keep it well for future reference.

Pictures are for reference only, actual product may vary.



Scan the QR code for manuals
in multiple languages



SPIS TREŚCI

1. Najnowsza instrukcja obsługi	128
2. Symbole użyte w instrukcji obsługi	128
3. Zalecenia dotyczące bezpieczeństwa	128
4. Opis urządzenia.....	130
5. Części i akcesoria.....	130
6. Montaż.....	131
7. Obsługa urządzenia.....	131
8. Czyszczenie i konserwacja.....	133
9. Usuwanie usterek	133
10. Dane techniczne.....	134
11. Utylizacja urządzenia.....	134
12. Gwarancja i ograniczenie odpowiedzialności	135

1. Najnowsza instrukcja obsługi

Aby pobrać najnowszą instrukcję obsługi, należy skorzystać z witryny internetowej <https://www.roidmi.com/en/cms/so/admin> lub zeskanować widoczny kod QR. Należy postępować zgodnie z instrukcjami w witrynie internetowej.



2. Symbole użyte w instrukcji obsługi



Symbolem błyskawicy w trójkącie oznaczono ryzyko zranienia na przykład na skutek porażenia prądem elektrycznym.



Symbolem wykrzyknika w trójkącie wyróżniono ważne wskazówki, których należy bezwzględnie przestrzegać.



Symbolem strzałki wyróżniono specyficzne porady dotyczące wykonywanych operacji.

3. Zalecenia dotyczące bezpieczeństwa

Przed użyciem urządzenia należy przeczytać instrukcję obsługi.

WAŻNE ZALECENIA DOTYCZĄCE BEZPIECZEŃSTWA

PRZED UŻYCIEM URZĄDZENIA NALEŻY PRZECZYTAĆ WSZYSTKIE INSTRUKCJE

Podczas korzystania z urządzenia elektrycznego należy zawsze stosować podstawowe środki ostrożności, łącznie z następującymi: PRZED UŻYCIEM URZĄDZENIA NALEŻY PRZECZYTAĆ WSZYSTKIE INSTRUKCJE. Ignorowanie instrukcji i ostrzeżeń może spowodować porażenie prądem elektrycznym, pożar i/lub poważne zranienie.

OSTRZEŻENIE — Aby ograniczyć ryzyko pożaru, porażenia prądem elektrycznym lub zranienia, należy:

OSTRZEŻENIE:

1. Jeżeli przewód zasilający jest uszkodzony, powinien być wymieniony przez producenta, jego punkt serwisowy lub wykwalifikowany personel.
2. Przed rozpoczęciem ładowania baterii należy przeczytać instrukcje.
3. Urządzenie jest przeznaczone wyłącznie do użytku w budynkach. Należy chronić je przed opadami atmosferycznymi.
4. Ładowarka jest przystosowana do ładowania baterii dostarczanych przez producenta urządzenia.
5. Nie wolno używać innej ładowarki do ładowania baterii dostarczanych przez producenta urządzenia ani ładować innych baterii przy użyciu ładowarki dostarczonej razem z urządzeniem. Ładowarki dostarczonej razem z urządzeniem nie wolno używać do ładowania baterii, które nie są do tego przystosowane.
6. Przed rozpoczęciem ładowania należy sprawdzić, czy napięcie sieci elektrycznej jest zgodne z napięciem podanym na tabliczce znamionowej urządzenia.
7. Podczas ładowania, urządzenie należy umieścić w odpowiednio wentylowanym miejscu.
8. Przed rozpoczęciem czyszczenia lub konserwacji ładowarki należy wyjąć wtyczkę przewodu zasilającego z gniazda elektrycznego.
9. Urządzenia można używać tylko z dostarczonym razem z nim zasilaczem.
10. Baterie zainstalowane w urządzeniu może wymieniać tylko wykwalifikowany personel.
11. Przed utylizacją zużytego urządzenia należy wyjąć z niego baterie.
12. Przed wyjęciem baterii z urządzenia należy odłączyć je od sieci elektrycznej.
13. Urządzenie może być używane przez dzieci w wieku powyżej 8 lat i osoby z ograniczoną sprawnością umysłową albo niedostatecznym doświadczeniem lub wiedzą pod warunkiem, że są one nadzorowane lub zostały przeszkolone w zakresie bezpiecznego korzystania z urządzenia i poinformowane o związanych z tym zagrożeniach.
14. Czyszczenie i konserwacja nie powinny być przeprowadzane przez dzieci bez nadzoru.
15. Dzieci nie powinny używać urządzenia do zabawy.
16. Nie należy używać na zewnątrz ani na mokrych powierzchniach.
17. Nie należy zezwalać na używanie urządzenia do zabawy. Należy zachować szczególną ostrożność podczas korzystania z urządzenia w pobliżu dzieci, zwierząt domowych lub roślin.
18. Należy używać wyłącznie w sposób opisany w niniejszej instrukcji. Należy korzystać wyłącznie z dodatków zalecanych przez producenta.
19. Nie należy korzystać z uszkodzonego kabla lub wtyczki. Jeśli urządzenie nie działa prawidłowo, zostało upuszczone, uszkodzone, pozostawione na zewnątrz lub wpadło do wody, należy zwrócić je do punktu serwisowego.
20. Nie należy ciągnąć lub nosić urządzenia używając przewodu jako uchwytu, zamykać drzwi na przewodzie, przeciągać lub przenosić wokół ostrych krawędzi lub rogów. Nie należy przeciągać urządzenia po przewodzie. Przewód nie powinien znajdować się w pobliżu nagranych powierzchni.
21. Nie należy odłączać, ciągnąć za przewód. Aby odłączyć od gniazda, należy chwytać za wtyczkę, nie za przewód.
22. Nie wolno obsługiwać ładowarki, łącznie z wtyczką i złączami, wilgotnymi rękami.
23. Nie należy wkładać żadnych przedmiotów do otworów. Nie wolno używać urządzenia z zablokowanymi otworami w obudowie. Należy usuwać kurz, włókna, włosy i inne zanieczyszczenia blokujące przepływ powietrza w urządzeniu.
24. Włosy, luźna odzież, palce i inne części ciała powinny znajdować się z dala od otworów oraz ruchomych części.
25. Na schodach należy zachować szczególną ostrożność.
26. Nie wolno używać urządzenia do usuwania palnych cieczy, takich jak benzyna, ani używać go w miejscach, w których mogą się one znajdować.
27. Nie należy zbierać za pomocą urządzenia przedmiotów, które płoną lub, z których unosi się dym, takich jak papierosy, zapalki lub gorący popiół.
28. Nie używać urządzenia bez pojemnika na kurz i filtra.
29. Należy zabezpieczyć urządzenie przed przypadkowym uruchomieniem. Przed podłączeniem baterii, odkurzaniem lub przenoszeniem urządzenia należy ustawić przełącznik zasilania w położeniu OFF (Wyt.). Przenoszenie urządzenia z palcem na przełączniku lub podłączanie zasilania do urządzenia z przełącznikiem w położeniu ON (Wł.) może spowodować wypadek.
30. Przed regulacją, wymianą akcesoriów lub przechowywaniem urządzenia należy odłączyć od niego baterię. Takie środki ostrożności ograniczają ryzyko przypadkowego uruchomienia urządzenia.
31. Należy ładować baterię tylko przy użyciu ładowarki zalecanej przez producenta urządzenia. Użycie ładowarki, przeznaczonej dla baterii określonego typu, do ładowania innych baterii może spowodować pożar.
32. Używać tylko baterii przeznaczonych specjalnie dla tego urządzenia. Użycie innych baterii może spowodować zranienie lub pożar.

33. Gdy bateria nie jest używana, należy przechowywać ją z dala od spinaczy do papieru, monet, kluczy, gwoździ, śrub lub innych drobnych metalowych przedmiotów, które mogą spowodować zwarcie złączy. Zwarcie złączy baterii może spowodować oparzenie lub pożar.
34. Należy unikać kontaktu z cieczą wyciekającą z baterii na skutek nieprawidłowego obchodzenia się z nią. W przypadku dostania się tej cieczy do oczu należy płukać wodą. W przypadku dostania się tej cieczy do oczu należy zasięgnąć porady/zgłosić się pod opiekę lekarza. Ciecz wyciekająca z baterii może działać drażniąco lub powodować oparzenia.
35. Nie wolno używać baterii ani urządzenia uszkodzonego lub zmodyfikowanego. Uszkodzone lub zmodyfikowane baterie mogą funkcjonować nieprawidłowo i powodować pożar, wybuch lub ryzyko zranienia.
36. Należy chronić baterię i urządzenie przed ogniem i wysoką temperaturą. Narażenie na ogień lub temperaturę powyżej 130°C może spowodować wybuch.
37. Należy postępować zgodnie ze wszystkimi instrukcjami dotyczącymi ładowania. Nie wolno ładować baterii poza urządzeniem lub w urządzeniu w temperaturach spoza zakresu zalecanego w instrukcji obsługi. Ładowanie w nieprawidłowy sposób lub w temperaturach spoza zalecanego zakresu może spowodować uszkodzenie baterii i zwiększyć ryzyko pożaru.
38. Prace serwisowe powinny być wykonywane wyłącznie przez wykwalifikowany personel przy użyciu oryginalnych części zamiennych. Gwarantuje to bezpieczne użytkowanie urządzenia.
39. Nie wolno modyfikować ani naprawiać urządzenia lub baterii w sposób, który nie został uwzględniony w instrukcji obsługi.
40. Zawsze wyłączać urządzenie przed podłączeniem lub odłączeniem elektrycznej szczotki.

NALEŻY ZACHOWAĆ NINIEJSZĄ INSTRUKCJĘ OBSŁUGI

Urządzenie jest przeznaczone wyłącznie do użytku domowego.

PRZESTROGA:

1. Należy upewnić się, że wtyczka jest prawidłowo podłączona, aby zapobiec porażeniu prądem elektrycznym, zwarciu lub pożarowi.
2. W przypadku uszkodzenia urządzenia, przegrzania albo nietypowego zapachu lub dźwięku podczas ładowania lub użytkowania należy natychmiast wyłączyć zasilanie i odłączyć przewód. Należy umieścić urządzenie w otwartym miejscu, w którym nie występują substancje palne. Prace serwisowe powinny być wykonywane przez producenta lub wykwalifikowany personel. Gwarantuje to bezpieczeństwo.
3. Należy chronić urządzenie i wtyczkę przed zalaniem wodą lub zanurzeniem w wodzie.
4. Jeżeli szczotka walcowa zostanie uszkodzona, należy natychmiast wyłączyć odkurzacz. Należy sprawdzić, czy na szczotce walcowej są nawinięte włosy lub długie włókna, i usunąć je.
5. Nie wolno używać odkurzacza w pobliżu osób ze stymulatorami serca.
6. Odkurzacz należy przechowywać w miejscu niedostępnym dla dzieci i zwierząt domowych, aby zapobiec zranieniu na przykład w przypadku nieprawidłowego umieszczenia w magnetycznym uchwycie ściennym.
7. Należy upewnić się, że urządzenie jest prawidłowo umieszczone w magnetycznym uchwycie ściennym używanym do ładowania, aby zapobiec upadkowi i zranieniu.
8. Podczas ładowania urządzenia należy upewnić się, że wskaźnik baterii jest włączony.
9. Nie wolno zezwalać dzieciom na korzystanie z magnetycznego uchwytu ściennego, zwłaszcza z funkcją ładowania. Upadek urządzenia podczas ładowania może spowodować zagrożenia, takie jak porażenie prądem elektrycznym, na skutek wycieku.
10. Należy chronić urządzenie przed upadkiem. Należy chronić urządzenie przed uderzeniami mechanicznymi. Należy chronić urządzenie przed kolizją z innymi urządzeniami.
11. Należy regularnie czyścić pojemnik na kurz, aby zapewnić odpowiednią wentylację i zapobiec zmniejszeniu siły ssania lub przegrzaniu silnika na skutek zablokowania przepływu powietrza.
12. Należy chronić odkurzacz przed ekstremalnymi temperaturami. Zalecane jest użytkowanie i przechowywanie w temperaturach od 0°C do 35°C. Należy przechowywać urządzenie w chłodnym i suchym miejscu.
13. Nie wolno używać odkurzacza do zbierania wody, ponieważ przedostanie się wody do modułu głównego może spowodować nieprawidłowe funkcjonowanie urządzenia. W przypadku przedostania się wody do pojemnika na kurz należy natychmiast wyłączyć odkurzacz i opróżnić pojemnik. Należy upewnić się, że pojemnik na kurz jest całkowicie suchy.
14. Po umyciu szczotki walcowej należy całkowicie osuszyć ją przed ponownym zainstalowaniem.
15. Należy regularnie czyścić akcesoria, aby zapobiec gromadzeniu się w nich rozkładających się resztek produktów spożywczych i waty.
16. Należy czyścić filtr pojemnika na kurz wyłącznie narzędziem dostarczonym przez producenta urządzenia. Nie wolno używać twardych (np. metalowych) szczotek.
17. Narzędzie do czyszczenia należy przechowywać w miejscu niedostępnym dla dzieci, aby zapobiec zranieniu. Ostrze szczotki umożliwia odcinanie silnie przywierających zanieczyszczeń.

DEKLARACJA ZGODNOŚCI Z PRZEPISAMI KOMISJI FCC

1. To urządzenie jest zgodne z wymaganiami określonymi w części 15 przepisów komisji FCC. Korzystanie z tego urządzenia jest uzależnione od dwóch warunków:
 - (1) Urządzenie nie może powodować szkodliwych zakłóceń.
 - (2) Urządzenie musi być odporne na zakłócenia zewnętrzne, łącznie z zakłóceniami powodującymi nieprawidłowe funkcjonowanie.
2. Modyfikacje urządzenia, które nie zostały wyraźnie zatwierdzone przez jednostkę zobowiązaną do zapewnienia zgodności z przepisami, mogą spowodować anulowanie prawa użytkownika do korzystania z urządzenia.

UWAGA: Urządzenie było testowane i zostało uznane za zgodne z limitami dla urządzeń cyfrowych klasy B, określonymi w części 15 przepisów komisji FCC. Te limity określono w celu zapewnienia uzasadnionej ochrony przed szkodliwymi zakłóceniami w instalacjach obiektów mieszkalnych.

To urządzenie generuje, wykorzystuje i może emitować energię o częstotliwościach fal radiowych oraz może powodować zakłócenia łączności radiowej, jeżeli nie jest zainstalowane i użytkowane zgodnie z zaleceniami producenta. Nie można jednak zagwarantować, że działanie niektórych instalacji nie będzie zakłócone.

Można sprawdzić, czy urządzenie zakłóca odbiór radiowy lub telewizyjny, wyłączając je i ponownie włączając.

Użytkownik może próbować eliminować zakłócenia, korzystając z następujących metod:

- (1) Zmiana ustawienia lub lokalizacji anteny odbiorczej.
- (2) Zwiększenie odległości pomiędzy urządzeniem a odbiornikiem.
- (3) Podłączenie urządzenia do gniazda elektrycznego w innym obwodzie niż ten, do którego podłączony jest odbiornik.
- (4) Skonsultowanie się z dystrybutorem lub doświadczonym technikiem radiowo-telewizyjnym w celu uzyskania pomocy.

Limity narażenia na promieniowanie komisji FCC

To urządzenie jest zgodne z limitami narażenia na promieniowanie w środowisku niekontrolowanym, określonymi przez komisję FCC.

To jest urządzenie podręczne.

4. Opis urządzenia

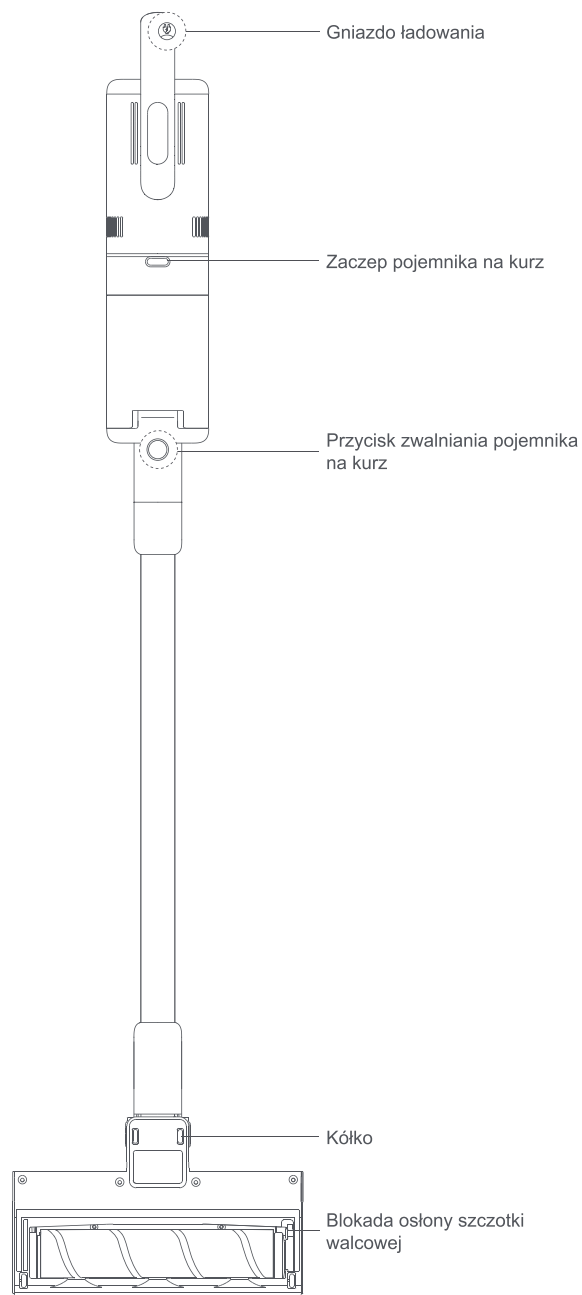
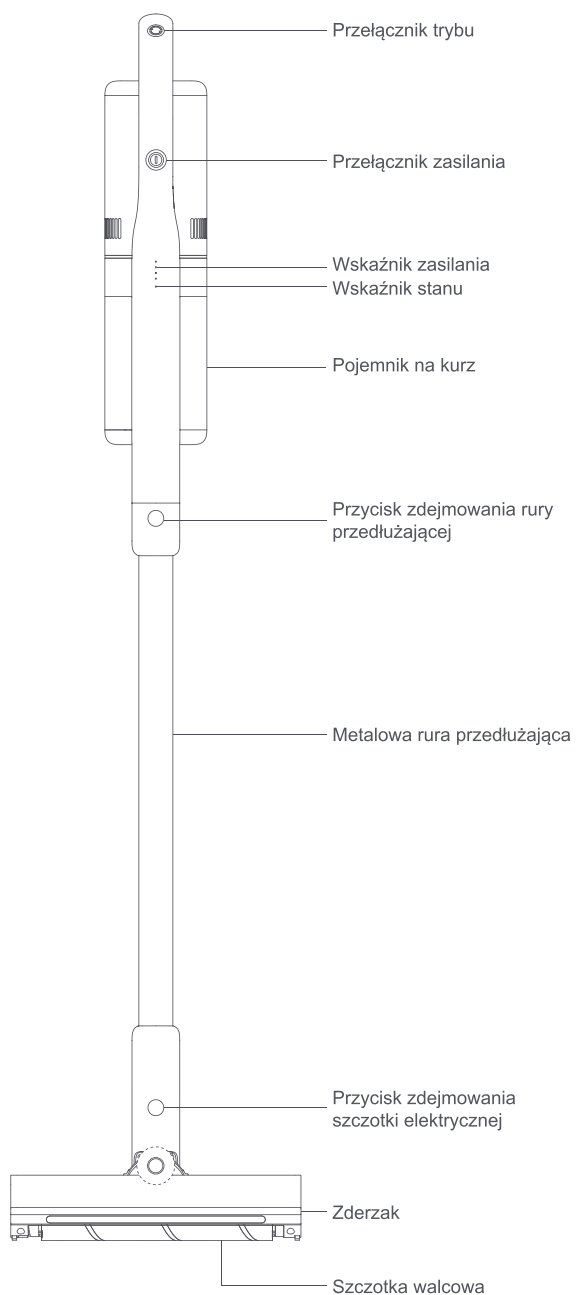

5. Części i akcesoria

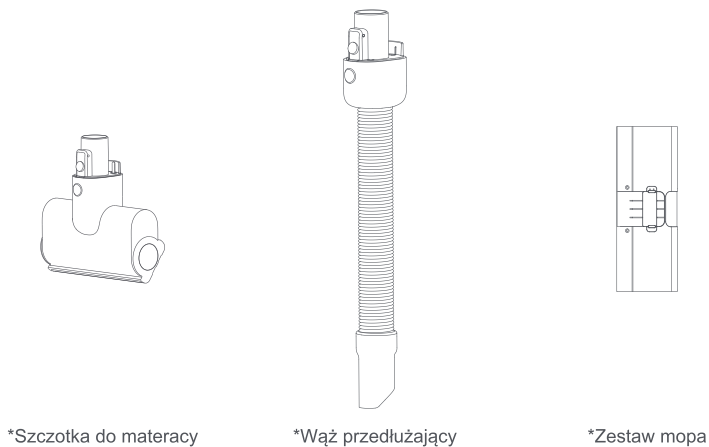
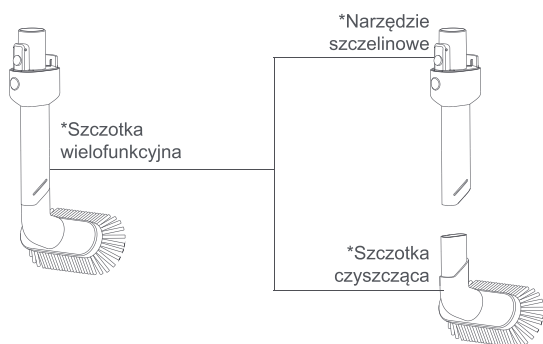



Magnetyczny uchwyt ścienny



*Filtr HEPA



Szczotka czyszcząca



Zasilacz

→ *Elementy wchodzące w skład zestawu można zweryfikować na liście pakowej.

6. Montaż

a) Montaż odkurzacza



b) Montaż akcesoriów

Dostępnych jest wiele akcesoriów zgodnych z tym odkurzaczem. Zależnie od zastosowania odkurzacza, należy przymocować odpowiednie akcesorium lub narzędzie.

1. Mocowanie narzędzia szczelinowego: Umieść zakończenie szczotki z przyciskiem zwalniającym w module głównym i dociśnij, aby została zablokowana w odpowiednim położeniu.
2. Mocowanie szczotki do odkurzania: Włóż szczotkę do kurzu do narzędzia szczelinowego. Popchnij ją do momentu, w którym zostanie zamocowana.

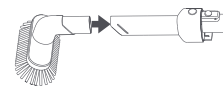
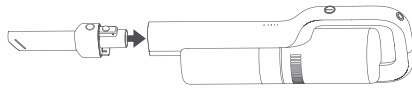

→ Akcesoria, które mogą być bezpośrednio podłączone do jednostki głównej to wąż przedłużający i szczotka do materaca. Podłącza się je w identyczny sposób, jak narzędzie szczelinowe. Szczotkę do odkurzania można podłączyć do węża przedłużającego w taki sam sposób jak do szczotki szczelinowej.

c) Instalowanie magnetycznego uchwytu ściennego

Magnetyczny uchwyt ścienny umożliwia przechowywanie odkurzacza, gdy nie jest używany.

Metoda 1: Montaż przy użyciu śrub



Upewnij się, że w obszarze wiercenia otworów montażowych nie znajdują się przewody gazowe, wodne lub elektryczne.

1. Obróć osłonę uchwytu ściennego przeciwnie do kierunku ruchu wskazówek zegara, aby go usunąć. Ustaw pozycję podstawy na ścianie na wysokości 92 cm i oznacz położenie otworów montażowych. Upewnij się, że otwory montażowe znajdują się w linii poziomej. Wywierć otwory montażowe i umieść w nich kołki rozporowe. Umieść podstawę na ścianie i przymocuj ją śrubami.
2. Załóż ponownie osłonę uchwytu ściennego i obróć zgodnie z kierunkiem obrotu wskazówek zegara, aby przymocować.

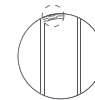
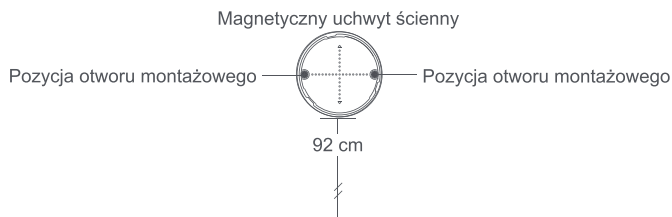

Magnetyczny uchwyt ścienny

Metoda 2: montaż bez śrub

→ Tej metody montażu nie należy stosować w przypadku ścian, z których odpada tynk, brudnych oraz złej jakości. Przed montażem upewnij się, że ściana jest czysta i odkurzona.

1. Zmierz wysokość 92 cm i zaznacz pozycję montażową.
2. Usuń folię ochronną.
3. Przymocuj uchwyt montażowy na ścianie, nieznacznie dociskając, aby zapewnić prawidłowe przymocowanie.

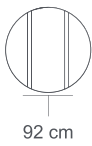

7. Obsługa urządzenia

a) Ładowanie

→ Przed pierwszym użyciem odkurzacza należy naładować baterię.

- Aby naładować baterię, podłącz zasilacz do gniazda ładowania odkurzacza, a następnie podłącz drugi przewód zasilacza do gniazda elektrycznego. Pełne ładowanie trwa około 2,5 godz.

b) Włączanie/wyłączanie

- Aby włączyć odkurzacz, naciśnij przełącznik zasilania i przytrzymaj go przez 1 sek. Domyślnie odkurzacz jest włączony w trybie STANDARD. Używając urządzenia naciśnij przełącznik trybu lub zasilania, aby przełączać pomiędzy trybami STANDARD i BOOST. Naciśnij ponownie przełącznik zasilania i przytrzymaj go przez 1 sek., aby wyłączyć.

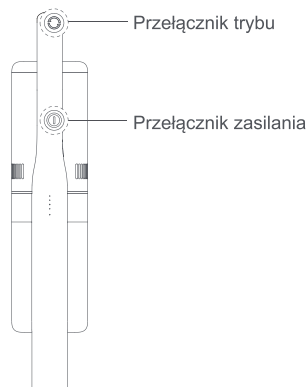

Ładowanie	Rozładowanie	Usterka
<ul style="list-style-type: none"> ● ● ☀ ○ ○ 	<ul style="list-style-type: none"> ● ● ● ○ ○ 	<ul style="list-style-type: none"> ● ● ○ ○ ☀
<p>Uwagi: ☀ wskazuje miganiem; ○ wskazuje, że urządzenie jest wyłączone; ● wskazuje, że urządzenie jest stale włączone. Po wystąpieniu usterki żółty wskaźnik stanu miga, a 20 sekund później odkurzacz zostanie automatycznie wyłączony.</p>		

c) Korzystanie z akcesoriów

Narzędzie szczelinowe: w ograniczonych przestrzeniach takich jak drzwi, okna i schody.

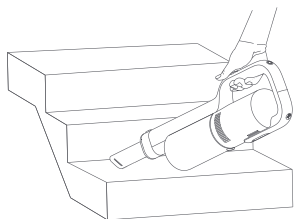

Szczotka do materacy: łóżka, zasłony i inne tkaniny oraz usuwanie roztozczy.

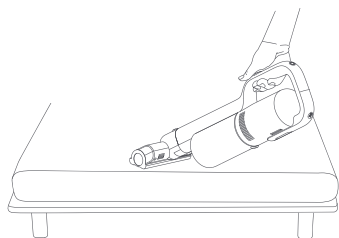

Wąż przedłużający: większy zasięg i wygoda w trudno dostępnych miejscach.

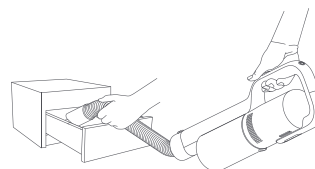

Szczotka wielofunkcyjna (zintegrowana z narzędziem szczelinowym i szczotką do odkurzania): sofy, fotele, meble, parapety okienne i wszystkie rodzaje blatów.

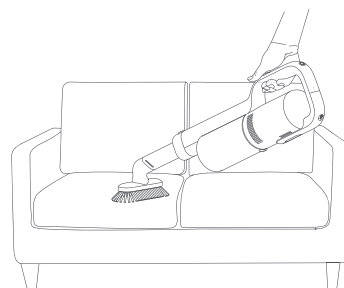

d) Aplikacja

- Aby uzyskać dostęp do dodatkowych funkcji urządzenia, pobierz i zainstaluj aplikację „roidmi cleaner”, korzystając z witryny internetowej App Store lub Google Play albo skanując poniższy kod QR.



Wymagania systemowe: Android 4.4 lub nowszy, iOS 9.0 lub nowszy.

Aplikacja „roidmi cleaner” umożliwia korzystanie z następujących dodatkowych funkcji:

- Sprawdzanie napięcia baterii itp.
- Przypomnienie o zapełnieniu pojemnika na kurz
- Uaktualnianie oprogramowania sprzętowego odkurzacza

Parowanie:

→ Przed parowaniem upewnij się, że funkcja Bluetooth® w Twoim telefonie jest włączona.

1. Otwórz aplikację „roidmi cleaner” na telefonie. Naciśnij przycisk „Add Device” (Dodaj urządzenie) i wybierz urządzenie do sparowania z listy „Nearby Device” (Urządzenia w pobliżu).
2. Po sparowaniu urządzenie będzie wyświetlane na ekranie „Mine” > „My Device” (Moje > Moje urządzenie).

8. Czyszczenie i konserwacja

 Przed przeprowadzeniem prac konserwacyjnych, zawsze ustawiaj przełącznik zasilania w pozycji „OFF” (Wył.) i odłączaj przewód zasilający. Nie używaj silnych detergentów, alkoholu ani innych chemikaliów, które mogą uszkodzić obudowę lub spowodować nieprawidłowe funkcjonowanie urządzenia.

a) Czyszczenie pojemnika na kurz

1. Naciśnij i przytrzymaj przycisk zwalniania pojemnika na kurz i wyjmij pojemnik z głównej jednostki.
2. Wyjmij kolejno filtr HEPA i odpylacz cyklonowy z pojemnika na kurz w sposób przedstawiony na rysunku.

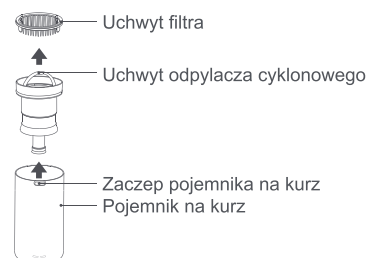
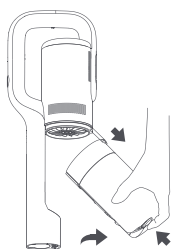

3. Opróżnij pojemnik na kurz i oczyść filtr i odpylacz cyklonowy za pomocą szczotki czyszczącej. Umyj te elementy bieżącą wodą. Pozostaw na co najmniej 24 godziny do wyschnięcia przed ponownym zainstalowaniem.
4. Zamontuj ponownie pojemnik na kurz w sposób przedstawiony na rysunku, tak aby został zablokowany na miejscu.

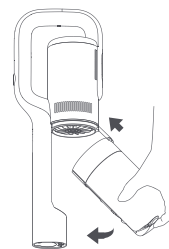
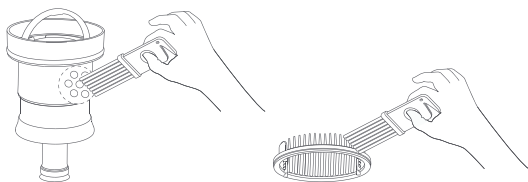

→ Zalecana jest wymiana filtra co 3 miesiące w celu utrzymania najwyższej wydajności. Należy korzystać wyłącznie z filtrów określonych przez producenta.

b) Czyszczenie szczotki walcowej

1. Zainstaluj i zdemontuj szczotkę walcową. Umieść szczotkę elektryczną tylną stroną do góry. Pociągnij w dół blokadę osłony po prawej stronie szczotki. Podnieś szczotkę walcową i wymień ją na czystą szczotkę. Włóż blokadę do szczeliny, tak aby została zablokowana w odpowiednim położeniu.
2. Oczyść szczotkę walcową. Za pomocą szczotki czyszczącej usuń włosy i włókna ze szczotki walcowej. Umyj ten element pod bieżącą wodą. Pozostaw na co najmniej 24 godziny do wyschnięcia przed ponownym zainstalowaniem.

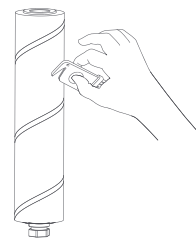
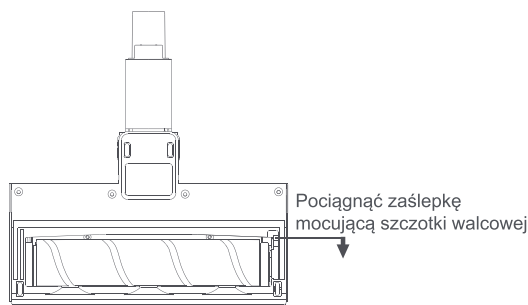

9. Usuwanie usterek

 Aby ograniczyć ryzyko wstrząsów i nieprawidłowego funkcjonowania urządzenia, należy wyłączyć zasilanie i odłączyć przewód zasilający przez wykonaniem prac serwisowych.

Opis usterki	Przyczyna	Rozwiązanie
Szczotka walcowa nie obraca się	Włosy, włókna i inne zanieczyszczenia owinięte na szczotce walcowej	Usuń zanieczyszczenia ze szczotki walcowej.
Silnik nie działa.	Niski poziom baterii	Naładuj baterię odkurzacza
	Zapełniony pojemnik na kurz	Opróżnij pojemnik na kurz
	Przegrzanie odkurzacza na skutek długiego czasu pracy	Uruchom ponownie po ochłodzeniu
Mała siła ssania	Zanieczyszczenie filtra kurzem	Oczyść lub wymień filtr
	Zablokowany wlot powietrza szczotki walcowej lub zablokowana szczotka	Wyczyść szczotkę elektryczną
	Odpylacz cyklonowy zablokowany przez papier lub włókna wełniane	Regularnie sprawdzaj i czyść odpylacz cyklonowy
	Zablokowany kanał powietrza pomiędzy pojemnikiem na kurz a jednostką centralną	Regularnie sprawdzaj i czyść kanał między pojemnikiem na kurz a jednostką centralną

Wskaźnik ładowarki nie jest włączony i nie miga podczas ładowania	Zasilacz nie jest prawidłowo podłączony	Podłącz zasilacz prawidłowo
---	---	-----------------------------

→ W przypadku wystąpienia innych usterek, lub jeżeli nie można usunąć usterki, prosimy o kontakt z działem pomocy technicznej, korzystając z adresu service@roidmi.com.

10. Dane techniczne

a) Odkurzacz

Model	XCQ03RM	XCQ04RM	XCQ05RM/XCQ17RM	XCQ08RM
Model szczotki elektrycznej	XCQDS01RM	XCQDS01RM	XCQDS02RM	XCQDS04RM
Znamionowe napięcie robocze	28,8 V ⁼⁼	28,8 V ⁼⁼	22,2 V ⁼⁼	29,6 V ⁼⁼
Znamionowe napięcie ładowania	34,2 V ⁼⁼	34,2 V ⁼⁼	25,8 V ⁼⁼	34,2 V ⁼⁼
Pojemność baterii litowej	2500 mAh / 72 Wh	2500 mAh / 72 Wh	2200 mAh / 48 Wh	2200 mAh / 65 Wh
Moc znamionowa	380 W (Odkurzacz)	380 W (Odkurzacz)	265 W (Odkurzacz)	380 W (Odkurzacz)
Moc znamionowa	35 W (Szczotka elektryczna)	35 W (Szczotka elektryczna)	35 W (Szczotka elektryczna)	35 W (Szczotka elektryczna)
Czas ładowania	ok. 2,5 godz.	ok. 2,5 godz.	ok. 2,5 godz.	ok. 2,5 godz.
Czas pracy	ok. 55 min (STANDARD)	ok. 55 min (STANDARD)	ok. 40 min (STANDARD)	ok. 50 min (STANDARD)
Czas pracy	ok. 10 min (BOOST)	ok. 10 min (BOOST)	ok. 10 min (BOOST)	ok. 10 min (BOOST)
Aplikacja	Obsługiwana	Obsługiwana	Nieobsługiwana	Nieobsługiwana
Pojemność pojemnika na kurz	ok. 0,4 litra	ok. 0,4 litra	ok. 0,4 litra	ok. 0,4 litra
Hałas	< 83 dB(A)	< 83 dB(A)	< 83 dB(A)	< 83 dB(A)
Wymiary	1191 x 259 x 158 mm	1191 x 259 x 158 mm	1191 x 259 x 158 mm	1191 x 259 x 158 mm
Waga (netto)	ok. 2,6 kg	ok. 2,6 kg	ok. 2,3 kg	ok. 2,6 kg
Certyfikaty	/			

b) Zasilacz

Model	XCQ03RM/XCQ04RM	XCQ05RM/XCQ17RM	XCQ08RM
Znamionowe napięcie wejściowe	100-240 V~	100-240 V~	100-240 V~
Znamionowy prąd wejściowy	1,0 A	0,8 A	1,0 A
Znamionowe napięcie wyjściowe	34,2 V ⁼⁼	25,8 V ⁼⁼	34,2 V ⁼⁼
Znamionowy prąd wyjściowy	1,0 A	1,0 A	1,0 A
Model	Korea Południowa: RM-C-Y01KR, Unia Europejska: RM-C-Y01EU, Australia: RM-C-Y01AU, Wielka Brytania: RM-C-Y01UK, Stany Zjednoczone: RM-C-Y01US, Japonia: RM-C-Y01JP, Tajwan: RM-C-Y01TW, Chiny: YCQDY01RM	Korea Południowa: RM-C-Y02KR, Unia Europejska: RM-C-Y02EU, Australia: RM-C-Y02AU, Wielka Brytania: RM-C-Y02UK, Stany Zjednoczone: RM-C-Y02US, Japonia: RM-C-Y02JP, Tajwan: RM-C-Y02TW, Chiny: RM-C-Y02CN	Korea Południowa: KA3601A-3421000KR, Unia Europejska: KA3601A-3421000EU, Australia: KA3601A-3421000AU, Wielka Brytania: KA3601A-3421000BS, Stany Zjednoczone: KA3601A-3421000US, Japonia: KA3601A-3421000JP, Tajwan: KA3601A-3421000TW, Chiny: KA3601A-3421000CN Unia Europejska: RM-C-Y01EU, Wielka Brytania: RM-C-Y01UK, Stany Zjednoczone: RM-C-Y01US, Australia: RM-C-Y01AU, Korea: RM-C-Y01KR, Japonia: RM-C-Y01JP, Tajwan: RM-C-Y01TW

11. Utylizacja urządzenia

Prawidłowa utylizacja niniejszego produktu	
	Ten znak wskazuje, że na terenie UE produkt nie powinien być wyrzucany z odpadami z gospodarstwa domowego. Aby uniknąć skażenia środowiska i zagrożenia zdrowia ludzi, wynikającego z niekontrolowanej utylizacji odpadów, należy poddać produkt recyklingowi, który umożliwi odzyskanie części surowców. Aby zwrócić urządzenie używane, należy skorzystać z systemów zwrotu i odbioru lub skontaktować się ze sprzedawcą w miejscu, w którym produkt został nabyty. Będą oni mogli zabrać produkt i oddać go do bezpiecznego dla środowiska recyklingu.

12. Gwarancja i ograniczenie odpowiedzialności

Produkt jest objęty gwarancją, której okres wynosi 24 miesiące (w zależności od obowiązujących przepisów miejscowych) począwszy od daty zakupu. Gwarancja obejmuje wszelkiego rodzaju wady fabryczne lub materiałowe.

Niniejsza gwarancja nie obowiązuje w przypadku uszkodzeń wynikających z nieprawidłowej instalacji, niewłaściwego użytkowania lub normalnego zużycia produktu.

W ujęciu bardziej szczegółowym, gwarancja nie obowiązuje w przypadku:

- Uszkodzeń lub problemów spowodowanych niewłaściwym użytkowaniem, wypadkiem, przeprowadzeniem jakichkolwiek przeróbek urządzenia lub podłączeniem go do zasilania elektrycznego o nieprawidłowych parametrach natężenia lub napięcia.
- Przeprowadzenia modyfikacji urządzeń, których plomba gwarancyjna lub numer seryjny zostały uszkodzone, naruszone, usunięte lub uległy oksydacji.
- Uszkodzeń baterii, spowodowanych zbyt długim ładowaniem lub brakiem przestrzegania zamieszczonych w instrukcji obsługi wskazówek bezpieczeństwa.
- Uszkodzeń o charakterze estetycznym, takich jak zarysowania, wybrzuszenia lub elementy podobnego rodzaju.
- Uszkodzeń spowodowanych przeprowadzeniem jakichkolwiek prac przez osoby nieuprawnione.
- Uszkodzeń spowodowanych normalnym zużyciem lub starzeniem się produktu.
- Aktualizacji oprogramowania związanych z modyfikacją parametrów sieci.
- Uszkodzeń produktu spowodowanych użyciem oprogramowania innych producentów w celu zmodyfikowania, adaptacji lub modyfikacji oprogramowania istniejącego.
- Uszkodzeń produktu spowodowanych jego użyciem bez akcesoriów zatwierdzonych przez producenta.
- Produktów, które uległy działaniu oksydacji.

Warunki skorzystania z praw gwarancyjnych:

W celu skorzystania z praw gwarancyjnych, należy odnieść produkt do miejsca sprzedaży wraz z dowodem zakupu (paragon kasowy, faktura itp.) produktu oraz dostarczanych akcesoriów, w oryginalnym opakowaniu.

Należy również dysponować takimi informacjami jak data zakupu, model i numer seryjny lub numer IMEI (informacje te znajdują się najczęściej na produkcie, jego opakowaniu lub dokumencie stanowiącym dowód zakupu).

Jeżeli dotyczy, należy dostarczyć produkt z wszystkimi akcesoriami niezbędnymi dla jego prawidłowego funkcjonowania (zasilacz, adapter itd.).

W przypadku, jeśli reklamacja jest objęta gwarancją, w zależności od obowiązujących przepisów miejscowych, serwis naprawczy może:

- Przeprowadzić naprawę lub wymienić uszkodzone części.
- Zamienić zwracany produkt na inny o co najmniej takiej samej funkcjonalności i równoważnych parametrach wydajnościowych.
- Zwrócić cenę zakupu produktu, określoną w dokumencie stanowiącym dowód zakupu.

Zastosowanie któregośkolwiek z określonych powyżej 3 rozwiązań nie pociąga za sobą przedłużenia lub odnowienia okresu gwarancyjnego.



Wyprodukowano w Chinach

Producent: ROIDMI Information Technology Co., Ltd.

Adres: 4F, budynek C8, No.1699 Huishan Road, Life Science and Technology Park, Huishan District, Wuxi, Jiangsu, PRC

Normy wykonawcze:

Wersja robocza EN 301 489-1:V2.2.0:2017, Wersja robocza EN 301 489-17:V3.2.0:2017, EN 300 328 V2.1.1:2016, EN60335-1:2012/A13:2017, EN 60335-2-2:2010/A1:2013, EN 62233:2008, EN 62479:2010, EN 55014-1:2017, EN 55014-2:2015, EN 61000-3-2:2014, EN 61000-3-3:2013

UL1017 – Norma dla odkurzaczy, dmuchaw, myjek do czyszczenia podłóg w gospodarstwach domowych

FCC 47 CFR część 2 2017, punkt J FCC 47 CFR część 15 2017, punkt C

CSA-C22.2 nr 243-17 – Norma dla odkurzaczy, dmuchaw, myjek do czyszczenia podłóg w gospodarstwach domowych Rozporządzenie IC ICES-003: pkt 6 ANSI C63.4-2014

Zdjęcia mogą różnić się od rzeczywistego produktu. Nieustannie staramy się ulepszać nasze produkty, dlatego specyfikacje zawarte w niniejszym dokumencie mogą ulec zmianie bez uprzedzenia.

Adres e-mail do działu serwisowego: wxrm@roidmi.com

Adres korporacyjnej strony firmowej: www.roidmi.com/en

Informacje na temat sprzedaży produktów są dostępne na stronie: www.roidmi.com/en

XCQ03RM_XCQ04RM_XCQ05RM_XCQ17RM_XCQ08RM_UM_PL_V1.0