

Środki ostrożności

Ograniczenia w użytkowaniu

- Tego urządzenia nie powinny używać osoby (w tym dzieci) o obniżonej sprawności fizycznej, sensorycznej lub umysłowej ani osoby bez odpowiedniej wiedzy i doświadczenia, chyba że nad ich bezpieczeństwem będzie czuwała osoba za nie odpowiedzialna.
- Dzieci powinny pozostawać pod nadzorem, aby być pewnym, że nie bawią się urządzeniem.
- Czyszczenie i konserwacja nie powinny być przeprowadzane przez dzieci bez nadzoru (UE).
- Przyrządy do czyszczenia szczotki trzymać poza zasięgiem dzieci.
- Włosa, luźne elementy odzieży, palce i inne części ciała trzymać z dala od otworów i ruchomych komponentów.
- Nie używać odkurzacza z mopem do czyszczenia jakichkolwiek palnych substancji.
- Nie podnosić odkurzacza z mopem za pokrywę czujnika laserowego.
- Przed czyszczeniem lub konserwacją upewnić się, że odkurzaczy z mopem jest wyłączony, a stacja ładująca jest odłączona od zasilania.
- Ten odkurzaczy z mopem służy do czyszczenia podłóg tylko w środowisku domowym. Nie należy używać go na zewnątrz, w tym na otwartych balkonach lub powierzchni, która nie jest podłogą, np. na sofie, ani w środowisku komercyjnym czy przemysłowym.
- Nie należy używać odkurzacza z mopem w środowisku zawieszonym nad poziomem gruntu, takim jak antresola, otwarty balkon lub na górze mebli, bez zabezpieczenia.
- Nie należy używać odkurzacza z mopem w temperaturze powyżej 40°C lub poniżej 0°C, a także na podłogach z płynami lub lepкими substancjami.
- Przed użyciem odkurzacza z mopem należy podnieść z podłogi wszelkie przewody, aby zapobiec ich przemieszczaniu podczas czyszczenia.
- Usunąć delikatne lub luźne przedmioty z podłogi, takie jak wazon-y lub plastikowe torby, aby zapobiec zablokowaniu się odkurzacza z mopem lub zderzaniu się go z przeszkodami i powodowaniu uszkodzeń.
- Nie wolno umieszczać dzieci, zwierząt domowych ani żadnych przedmiotów na odkurzaczu z mopem, niezależnie od tego, czy jest on nieruchomy, czy się porusza.
- Nie używać odkurzacza z mopem do czyszczenia dywanu.
- Nie używać go do usuwania twardych lub ostrych przedmiotów, np. materiałów budowlanych, szkła i gwoździ.
- Nie rozpylać żadnych płynów na odkurzaczy z mopem (upewnić się, że pojemnik na kurz jest przed ponownym zamontowaniem zupełnie suchy).
- Nie umieszczać odkurzacza z mopem do góry nogami (obudowa czujnika laserowego nie powinna nigdy dotykać podłoża).
- Produktu należy używać zgodnie z instrukcjami zawartymi w instrukcji obsługi. Użytkownicy ponoszą odpowiedzialność za wszelkie straty lub szkody wynikające z niewłaściwego użytkowania tego produktu.

Schemat elektryczny

Akumulatory i ładowanie

- Nie używać zamienników akumulatora, ładowarki ani stacji ładującej. Do stosowania wyłącznie z zasilaczem <NLD120200W1U4>.
- Podczas wyjmowania akumulatora urządzenie musi być odłączone od sieci zasilającej.
- Ten produkt zawiera akumulator, który może być wymieniany jedynie przez wykwalifikowane osoby.
- Nie wycierać żadnych części odkurzacza z mopem mokrą ściereczką ani nie używać płynów.
- Nie używać zamienników akumulatora, ładowarki ani stacji ładującej.
- Jeśli kabel jest uszkodzony, musi zostać wymieniony przez producenta, jego autoryzowanego agenta lub wykwalifikowaną osobę w celu uniknięcia zagrożenia.
- Nie wolno naprawiać, modyfikować ani rozbierać akumulatora lub stacji ładującej na własną rękę.
- Nie stawiać stacji ładującej obok źródła ciepła, np. grzejnika.
- Zużyte akumulatory należy utylizować w prawidłowy sposób. Przed wyrzuceniem odkurzacza z mopem należy upewnić się, że mop jest odłączony, a akumulator wyjęty i zutylizowany w sposób bezpieczny dla środowiska.
- Na czas transportu należy upewnić się, że odkurzacz z mopem jest wyłączony oraz, w miarę możliwości, znajduje się w oryginalnym opakowaniu.
- Jeżeli odkurzacz z mopem nie będzie używany przez dłuższy czas, należy naładować go do pełna, a następnie wyłączyć i przechowywać w chłodnym i suchym miejscu. Ładować odkurzacz z mopem co najmniej raz na miesiąc, aby uniknąć nadmiernego rozładowania akumulatora.

Czujnik laserowy tego produktu spełnia normę IEC 60825-1:2014 dotyczącą bezpieczeństwa produktów laserowych klasy 1 i nie wytwarza promieniowania laserowego szkodliwego dla organizmu ludzkiego.

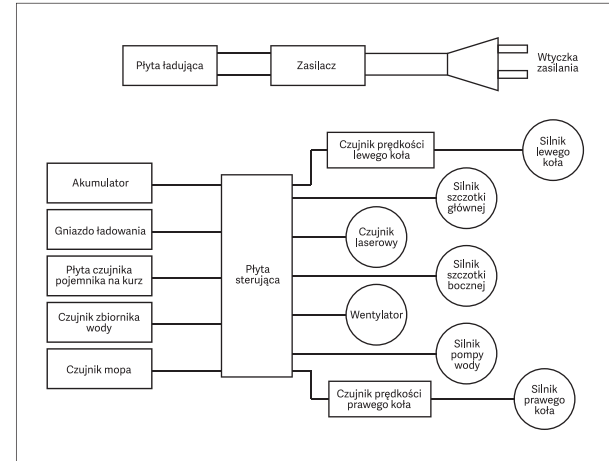

Dane produktu

Lista produktów i akcesoriów

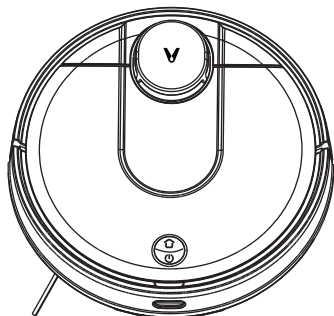

Viomi SE

Akcesoria odkurzacza z mopem

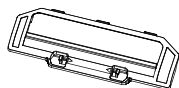

Ochrona szczotki głównej



Czyszczenie szczotki

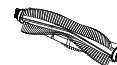

Szczotka główna

Zawartość skrzynki na akcesoria

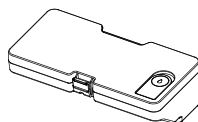

Pojemnik na kurz 2 w 1 ze zbiornikiem na wodę
(do trybów odkurzania i zmywania)



Szczotka boczna (x2)

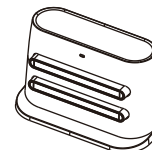

Stacja ładująca

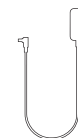

Zasilacz

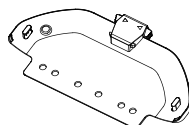

Uchwyt mopa

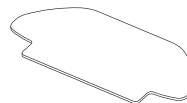

Mop mokry

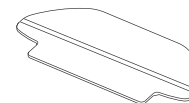

Mop wilgotny

Uwaga: Ilustracje produktu, akcesoriów i interfejsu użytkownika przedstawione w niniejszym podręczniku służą jedynie jako odniesienie. Rzeczywisty produkt i funkcje mogą różnić się od przedstawionych w związku z ulepszeniami produktu.

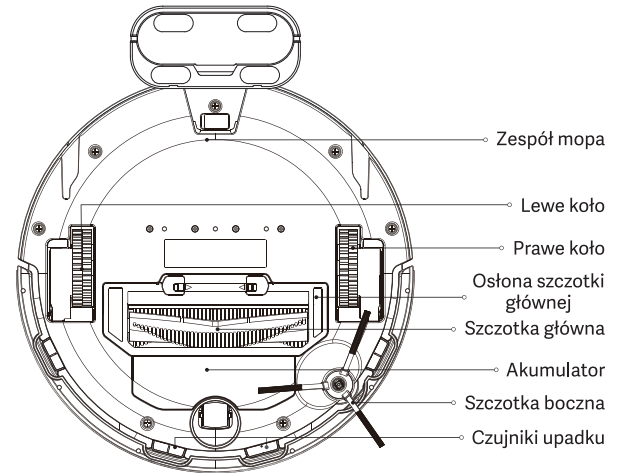
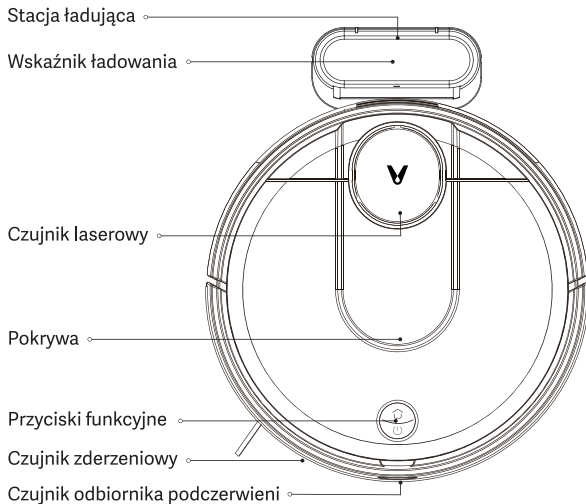

🏠 Powrót do stacji ładującej

Nacisnąć, aby odesłać odkurzacz z mopem do stacji ładującej

🔌 Przycisk zasilania/czyszczenia

Nacisnąć przycisk, aby rozpocząć lub wstrzymać czyszczenie
Nacisnąć i przytrzymać przez 3 sekundy, aby włączyć lub wyłączyć odkurzacz z mopem

🔌 Stan wskaźnika

Migające powoli światło żółte	Wracanie do stacji w celu naładowania/niski poziom naładowania akumulatora	Migające światło niebieski	Brak połączenia z siecią Wi-Fi
Migające światło żółte	Ładowanie	Migające powoli światło niebieski	Oczekiwanie na konfigurację sieciową
Migające światło czerwone	Błąd	Migające światło niebieski	Włączanie / aktualizacja oprogramowania układowego
Światło niebieski	włączony / działający normalnie / w pełni naładowany / połączony z siecią Wi-Fi		

Montaż

1. Podłączyć stację ładującą do gniazdka.

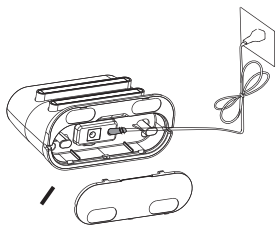

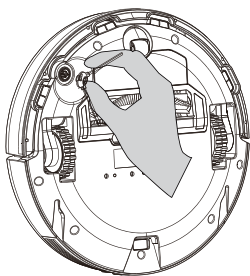

2. Zamontować szczotkę boczną w lewym górnym rogu odkurzacza z mopem, jak pokazano na rysunku. Dodatkowa szczotka boczna w opakowaniu jest dostarczana jako zapasowa i nie wymaga instalacji.

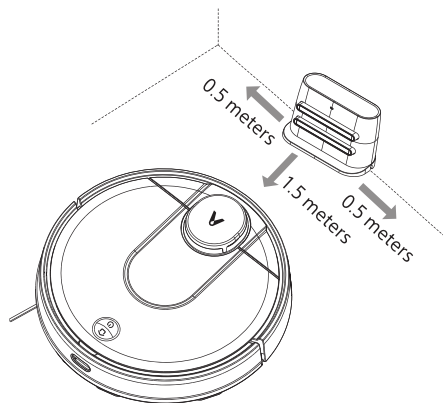

3. Umieścić stację ładującą na równej powierzchni pod ścianą.



4. Przy pierwszym użyciu odkurzacza z mopem należy nacisnąć i przytrzymać przycisk  przez 3 sekundy, aby włączyć urządzenie. Gdy wskaźnik się zaświeci, ręcznie umieścić odkurzacza z mopem w stacji ładującej. Następnie wystarczy nacisnąć przycisk , gdy odkurzacza z mopem wykonuje czyszczenie, co spowoduje automatyczne przejście do stacji ładującej.

Światło niebieski: włączony / działający normalnie / w pełni naładowany / połączony z siecią Wi-Fi
Migające światło żółte: ładowanie
Migające światło czerwone: błąd

Instalacja akcesoriów dla wybranego trybu pracy

Tryb czyszczenia: zamontować pojemnik typu 2 w 1 ze zbiornikiem na wodę.

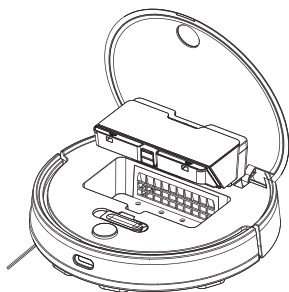

1. Otworzyć pokrywę odkurzacza z mopem i umieścić pojemnik 2 w 1 ze zbiornikiem na wodę zgodnie ze wskazanym kierunkiem aż do jego zablokowania na miejscu.

2. Włączyć odkurzacza z mopem. Jest on gotowy do rozpoczęcia sprzątania.

Tryb odkurzania i zmywania: zamontować pojemnik typu 2 w 1 ze zbiornikiem na wodę, uchwytem na mopa i mopem.

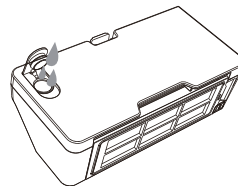

1. Otworzyć pokrywę zbiornika wody, napełnić zbiornik, następnie założyć pokrywę.

2. Zamontować w odkurzaczu z mopem pojemnik na kurz typu 2 w 1 ze zbiornikiem na wodę tak, aby został zablokowany na swoim miejscu.

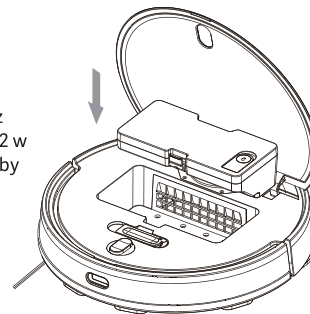

3. Przymocować mop do uchwyty i mocno docisnąć taśmy rzepów.

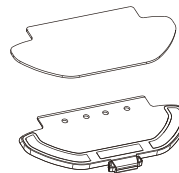

4. Zaczynając klipsy, zamontować uchwyt mopa poziomo w dolnej części odkurzacza z mopem, jak pokazano na rysunku.

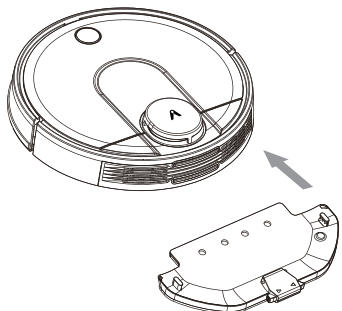

5. Włączyć odkurzacacz z mopem. Jest on gotowy do rozpoczęcia odkurzania i zmywania.



Środki ostrożności

1. Nie umieszczać stacji ładującej w miejscu bezpośrednio nasłonecznionym.
2. Upewnić się, że po obu stronach stacji ładującej znajduje się 0,5 metra lub więcej otwartej przestrzeni, a z przodu więcej niż 1,5 metra.
3. Jeżeli odkurzacacz z mopem nie włącza się z powodu niskiego poziomu naładowania akumulatora, należy umieścić go bezpośrednio w stacji ładującej w celu naładowania.
4. Odkurzacacz z mopem włącza się automatycznie, gdy znajduje się w stacji ładującej.
5. Odkurzacacza z mopem nie można wyłączyć, gdy znajduje się w stacji ładującej.
6. Zdjąć zbiornik wody i uchwyt mopa, gdy odkurzacacz z mopem jest ładowany lub nie jest używany.
7. Użyć wirtualnej ściany lub ustalić ograniczone obszary dla miejsc pokrytych wykładziną, aby zapobiec uwięzieniu odkurzacacza z mopem na wykładzinie.
8. Regularnie czyścić pojemnik na kurz, aby zapobiec nadmiernemu gromadzeniu się zanieczyszczeń. Pozwoli to uniknąć zmniejszenia wydajności odkurzacacza.

Użytkowanie

Włączanie/wyłączanie

Gdy odkurzacz z mopem znajduje się w stacji ładującej, włącza się automatycznie i nie można go wyłączyć.

Aby ręcznie włączyć odkurzacz z mopem, należy nacisnąć i przytrzymać przycisk  aż zaświeci się wskaźnik. Gdy odkurzacz z mopem znajduje się w trybie czuwania, a nie w stacji ładującej, należy nacisnąć i przytrzymać przycisk , aby go wyłączyć.

Czyszczenie

Włączyc odkurzacz z mopem, a następnie nacisnąć przycisk . W zależności od zainstalowanych akcesoriów odkurzacz z mopem automatycznie rozpocznie odkurzanie lub zmywanie.

Ładowanie



Włączyć odkurzacz z mopem, a następnie nacisnąć przycisk , aby wysłać odkurzacz z mopem do stacji w celu doładowania.

Gdy odkurzacz z mopem zakończy zadanie czyszczenia, automatycznie powróci do stacji w celu doładowania, a wskaźnik zacznie migać na żółto.

Jeżeli odkurzacz z mopem zacznie się rozładowywać podczas czyszczenia, automatycznie powróci do stacji ładującej w celu naładowania. Po całkowitym naładowaniu urządzenie wznowi czyszczenie w miejscu, w którym je przerwało.

Jeśli odkurzacz z mopem wyłączy się automatycznie z powodu niskiego poziomu naładowania akumulatora, należy ręcznie umieścić go w stacji ładującej i upewnić się, czy zaciski ładowania dobrze się stykają.

Wstrzymywanie

Podczas pracy odkurzacza z mopem należy nacisnąć dowolny przycisk, aby zatrzymać sprzątanie, a następnie nacisnąć przycisk  w celu jego wznowienia. Naciśnięcie przycisku  zakończy bieżące sprzątanie i wyśle odkurzacz z mopem z powrotem do stacji ładującej.

Tryb uśpienia

Odkurzacz z mopem automatycznie wejdzie w tryb uśpienia po 5 minutach bezczynności. Aby go obudzić, należy nacisnąć dowolny przycisk lub użyć aplikacji.

- Odkurzacz z mopem nie przejdzie w stan uśpienia, jeśli znajduje się w stacji ładującej.
- Odkurzacz z mopem automatycznie wyłączy się po trybie uśpienia przez 12 godzin.

Status błędu

Jeżeli odkurzacz z mopem napotka błąd w czasie pracy, wskaźnik zacznie migać na czerwono oraz zostanie wyemitowane ostrzeżenie głosowe. Aby znaleźć rozwiązanie, należy zapoznać się z sekcją Rozwiązywanie problemów.

Jeśli w ciągu 5 minut nie zostaną podjęte żadne działania, odkurzacz z mopem automatycznie przejdzie w tryb uśpienia.

Dolewanie wody lub czyszczenie mopa podczas czyszczenia

W przypadku konieczności dolania wody do odkurzacza z mopem lub wyczyszczenia mopa podczas pracy urządzenia należy nacisnąć dowolny przycisk, aby wstrzymać czyszczenie, a następnie wyjąć pojemnik na wodę. Po dolaniu wody lub wyczyszczeniu mopa należy ponownie zamontować pojemnik i nacisnąć przycisk , aby wznowić zadanie czyszczenia.

Preferencje dotyczące czyszczenia

W aplikacji Mi Home/Xiaomi Home dostępne są cztery tryby ssania: cichy, standardowy, średni i turbo. Domyślnym trybem jest tryb standardowy.

Tryb „nie przeszkadzać”

W trybie „nie przeszkadzać” odkurzacz z mopem nie wznowi sprzątania, nie wykona zaplanowanego sprzątania ani nie wyda ostrzeżeń głosowych. Tryb „nie przeszkadzać” jest domyślnie włączony. Można go wyłączyć za pośrednictwem aplikacji.

Wznawianie czyszczenia

Odkurzacz z mopem ma funkcję wznowiania czyszczenia. Jeżeli zacznie się rozładowywać podczas czyszczenia, automatycznie powróci do stacji ładującej w celu naładowania. Po całkowitym naładowaniu urządzenie wznowi czyszczenie w miejscu, w którym je przerwało.

Obszar strefowy

Do skonfigurowania obszaru strefowego można użyć aplikacji. Odkurzacz będzie czyścił wybrany obszar strefowy.

Czyść w tamtym miejscu

Za pomocą aplikacji można ustawić określony obszar na mapie, a odkurzacz z mopem automatycznie przejdzie do tego obszaru i wyczyści kwadratowy obszar o wymiarach 2 × 2 metry.

Zaplanowane czyszczenie

Można zaplanować czas czyszczenia. Odkurzacz z mopem automatycznie rozpocznie zadanie o wyznaczonej godzinie, a po jego zakończeniu wróci do stacji ładującej w celu naładowania.

Uwaga: W trakcie ustawionego okresu „nie przeszkadzać” lub jeśli jest włączony tryb „nie przeszkadzać”, odkurzacz z mopem nie wykona zaplanowanego sprzątania.

Wirtualne ściany / obszar zabroniony

Za pomocą aplikacji można skonfigurować wirtualne ściany i obszary zabronione, aby zapobiec przechodzeniu odkurzacza z mopem do obszarów, które nie mają być czyszczone.

Inteligentne mapowanie

Można użyć aplikacji, aby włączyć funkcję inteligentnego mapowania. Dzięki temu odkurzacz z mopem będzie automatycznie aktualizował mapę po wykonaniu zadania czyszczenia i ładowania.

Połącz z aplikacją Mi Home/Xiaomi Home

Ten produkt współpracuje z aplikacją Mi Home/Xiaomi Home*. Aplikacja Mi Home/Xiaomi Home umożliwia sterowanie urządzeniem i wchodzenie z nim w interakcje przy użyciu innych inteligentnych urządzeń domowych.

Zeskanuj kod QR, aby pobrać i zainstalować aplikację. Jeśli aplikacja jest już zainstalowana, nastąpi przekierowanie do strony konfiguracji połączenia. Aby pobrać i zainstalować aplikację, możesz też wyszukać nazwę „Mi Home/Xiaomi Home” w sklepie z aplikacjami.





Otwórz aplikację Mi Home/Xiaomi Home, naciśnij przycisk „+” w górnym prawym rogu ekranu i wykonaj polecenia, aby dodać urządzenie.

* Nazwa aplikacji Xiaomi Home obowiązuje w Europie (za wyjątkiem Rosji). Nazwa aplikacji wyświetlana w urządzeniu użytkownika jest obowiązująca.

Uwaga:



Wersja aplikacji mogła zostać uaktualniona. Wykonuj instrukcje bieżącej wersji aplikacji.

Resetowanie połączenia Wi-Fi

Po przełączeniu na nowy router lub zmianie hasła Wi-Fi trzeba zresetować połączenie Wi-Fi odkurzacza z mopem. Należy włączyć odkurzacz z mopem, a następnie równocześnie nacisnąć i przytrzymać przyciski  i  przez 3 sekundy, aż zostanie wyemitowany komunikat głosowy „Oczekiwanie na konfigurację sieci”. Po pomyślnym zresetowaniu połączenia Wi-Fi można ponownie podłączyć odkurzacz z mopem.

Uwaga: Obsługiwane są tylko sieci Wi-Fi 2,4 GHz.

Przywracanie ustawień fabrycznych

Nacisnąć i przytrzymać przycisk  przez 5 sekund. Po wyemitowaniu komunikatu głosowego „Ustawienia fabryczne zostaną przywrócone” nacisnąć i ponownie przytrzymać przycisk  przez 5 sekund, aż pojawi się napis „Przywrócenie ustawień fabrycznych”. Po pomyślnym przywróceniu ustawień wszystkie dane użytkownika zostaną usunięte i zostanie wyemitowany komunikat głosowy: „Ustawienia fabryczne przywrócone pomyślnie”.

Dbanie o urządzenie i konserwacja

Pojemnik na kurz 2 w 1 ze zbiornikiem na wodę

1. Otworzyć pokrywę odkurzacza z mopem, wyjąć pojemnik na kurz 2 w 1 ze zbiornikiem na wodę, następnie wyjąć filtr, jak pokazano na rysunku.

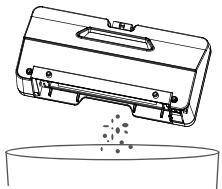
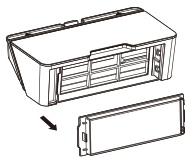

2. Opróżnić pojemnik na kurz. Wyczyścić pojemnik na kurz za pomocą dołączonej szczotki, a następnie wyrównać i ponownie zamontować filtr.

3. Ponownie włożyć pojemnik na kurz 2 w 1 ze zbiornikiem wody do odkurzacza z mopem, aż zatrzaśnie się we właściwym miejscu, a następnie zamknąć pokrywę odkurzacza.

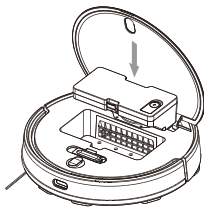

Filtr

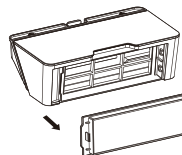

Aby wyczyścić filtr w pojemniku na kurz 2 w 1 ze zbiornikiem na wodę, należy go usunąć zgodnie ze schematem.

- Po wypłukaniu filtra wodą upewnić się, że podczas ponownego montażu w zbiorniku na kurz 2 w 1 ze zbiornikiem wody jest on zupełnie suchy.
- Aby zapobiec zatykaniu się filtra, zaleca się regularne jego czyszczenie za pomocą szczotki.
- Zaleca się wymianę filtra co 3 do 6 miesięcy.

Szczotka główna

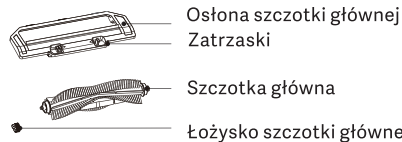

1. Odwrócić odkurzacza z mopem i ścisnąć zatrzaski, aby umożliwić wyjęcie szczotki głównej.
2. Wyjąć główną szczotkę i wyczyścić jej łożysko.
3. Użyć dodatkowej szczotki do wyczyszczenia szczotki głównej.
4. Ponownie zamontować szczotkę główną i jej łożysko, następnie założyć z powrotem i docisnąć osłonę, aż zatrzaśnie się na swoim miejscu.

Uwaga: Zaleca się wymianę szczotki głównej co 6 do 12 miesięcy, aby zapewnić optymalne czyszczenie.

Szczotka boczna

Okresowo wyjmować i oczyszczać szczotkę boczną.

Zaleca się wymianę szczotki bocznej co 3 do 6 miesięcy, aby zapewnić optymalne czyszczenie.

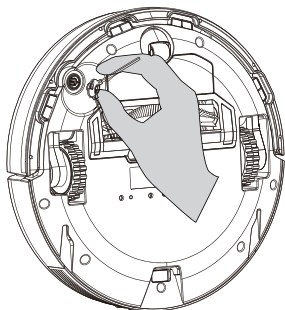

Czujniki upadku

Czujniki upadku należy czyścić co trzy miesiące miękką ściereczką.

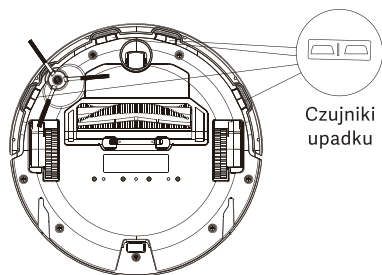

Pytania i odpowiedzi

Błąd	Prawdopodobne przyczyny
Odkurzacz z mopem nie włącza się	<ol style="list-style-type: none">1. Poziom naładowania akumulatora jest zbyt niski. Naładować odkurzacz z mopem w stacji ładującej i spróbować ponownie.2. Temperatura otoczenia jest zbyt niska (poniżej 0°C) lub zbyt wysoka (powyżej 40°C).
Odkurzacz z mopem nie może rozpocząć sprzątnia	Poziom naładowania akumulatora jest zbyt niski. Naładować odkurzacz z mopem i spróbować ponownie.
Odkurzacz z mopem nie wraca do stacji ładującej	<ol style="list-style-type: none">1. Wokół stacji ładującej jest zbyt wiele przeszkód. Umieścić stację ładującą na większej przestrzeni.2. Odkurzacz z mopem jest zbyt daleko od stacji ładującej. Należy przesunąć go bliżej stacji ładującej i spróbować ponownie.
Odkurzacz z mopem działa nieprawidłowo	Wyłączyć odkurzacz z mopem i włączyć go ponownie.
Odkurzacz z mopem wydaje dziwny dźwięk	Ciało obce może się zaplątać w szczotkę główną, szczotkę boczną lub jedno z kół. Wyłączyć odkurzacz z mopem i usunąć wszelkie zanieczyszczenia.
Odkurzacz z mopem nie czyści tak skutecznie, jak wcześniej, lub pozostawia kurz za sobą	<ol style="list-style-type: none">1. Pojemnik na kurz jest pełny. Należy go opróżnić.2. Filtr jest zatkany. Należy go oczyścić.3. Ciało obce zaplątało się w szczotkę główną. Należy je usunąć.

Błąd	Prawdopodobne przyczyny
Odkurzacz z mopem nie może się połączyć z siecią Wi-Fi	<ol style="list-style-type: none">1. Sygnał sieci Wi-Fi jest za słaby. Należy się upewnić, że odkurzacz z mopem znajduje się w obszarze z dobrym zasięgiem sieci Wi-Fi.2. Wystąpił problem z połączeniem Wi-Fi. Należy zresetować połączenie Wi-Fi i pobrać najnowszą wersję aplikacji, a następnie spróbować ponownie nawiązać połączenie.
Odkurzacz z mopem nie wznawia sprzątnia	<ol style="list-style-type: none">1. Należy upewnić się, że odkurzacz z mopem nie jest w trybie „nie przeszkadzać”, co uniemożliwia wznowienie czyszczenia.2. Odkurzacz z mopem nie wznawia czyszczenia po ręcznym naładowaniu lub umieszczeniu w stacji ładującej.
Odkurzacz z mopem nie wraca do stacji ładującej po jego przeniesieniu	Przeniesienie odkurzacza z mopem może spowodować zmianę jego pozycji lub ponowne skanowanie otoczenia. Jeśli odkurzacz jest za daleko od stacji ładującej, może nie być w stanie automatycznie do niej powrócić. W takim przypadku należy ręcznie umieścić go w stacji ładującej.
Odkurzacz z mopem nie ładuje się	Upewnić się, że wokół stacji ładującej jest wystarczająco dużo wolnej przestrzeni, a jej styki ładowania są wolne od kurzu i innych zanieczyszczeń.
Odkurzacz z mopem nie rozpoczyna zaplanowanego czyszczenia	Upewnić się, że odkurzacz z mopem jest podłączony do sieci, w przeciwnym razie nie będzie w stanie zsynchronizować się z aplikacją i wykonać zaplanowanego sprzątnia.

Rozwiązywanie problemów

Błąd	Prawdopodobne przyczyny
Odkurzacz z mopem nie działa w trybie offline	Upewnić się, że odkurzacz z mopem jest podłączony do sieci i przez cały czas pozostaje w zasięgu sieci Wi-Fi.
Nie można połączyć odkurzacza z mopem z aplikacją „viomi-vacuum-v19_miapXXXX”	Upewnić się, że stacja ładująca i odkurzacz z mopem znajdują się w zasięgu sieci Wi-Fi i odbierają dobry sygnał. Należy postępować zgodnie z instrukcją obsługi, aby zresetować połączenie Wi-Fi i ponownie sparować odkurzacz z mopem.

Błąd	Rozwiązanie
Błąd 1: Sprawdzić, czy czujnik laserowy odległości nie jest zasłonięty.	Usunąć wszelkie ciała obce, które mogą blokować lub zasłaniać laserowy czujnik odległości, lub przenieść odkurzacz z mopem w nowe miejsce i ponownie go włączyć.
Błąd 2: Przetrzeć czujniki upadku i przenieść odkurzacz z mopem w nowe miejsce, aby go ponownie uruchomić.	Część odkurzacza z mopem może być uniesiona nad podłogę. Ponownie ustawić odkurzacz z mopem i włączyć go. Czujnik upadku jest zabrudzony — należy go wyczyścić.
Błąd 3: Wykryto silne pole magnetyczne. Ponownie włączyć odkurzacz z mopem z dala od wszelkich wirtualnych ścian.	Odkurzacz z mopem może być zbyt blisko wirtualnej ściany. Należy przesunąć go w nowe miejsce i uruchomić ponownie.
Błąd 4: Oczyszczyć czujnik zderzeniowy z wszelkich ciał obcych.	Czujnik zderzeniowy może się zablokować. Należy go delikatnie stuknąć kilka razy, aby usunąć wszelkie ciała obce. Jeśli nic nie wypadnie, przenieść odkurzacz z mopem w inne miejsce i ponownie go włączyć.
Błąd 5: Odkurzacz z mopem działa w nietypowej temperaturze.	Temperatura robocza odkurzacza z mopem jest zbyt wysoka lub zbyt niska. Należy odczekać, aż temperatura wróci do normy, a następnie wznowić sprzątanie.
Błąd 6: Błąd ładowania. Można spróbować wyczyścić styki ładowania.	Przetrzeć suchą ściereczką styki ładowania odkurzacza z mopem i stacji ładującej.

Błąd	Rozwiązanie
Błąd 7: Umieścić odkurzacz z mopem na równym podłożu i ponownie go włączyć.	Odkurzacz z mopem przechyla się przy uruchomieniu. Przesunąć go na poziomą powierzchnię i ponownie włączyć. Można również zresetować poziomowanie odkurzacza z mopem w aplikacji, a następnie ponownie go włączyć.
Błąd 8: Ponownie założyć pojemnik na kurz i filtr.	Upewnić się, że filtr i pojemnik na kurz są zainstalowane prawidłowo. Jeśli błąd będzie nadal występował, można spróbować wymienić filtr.
Błąd 9: Umieścić odkurzacz z mopem w nowym miejscu i ponownie go włączyć.	Koło może spaść z podłoża. Należy przestawić odkurzacz z mopem i ponownie go włączyć.
Błąd 10: Usunąć wszelkie przeszkody obecne wokół odkurzacza z mopem.	Odkurzacz z mopem mógł się zaplątać lub zablokować. Należy usunąć wszelkie przeszkody obecne wokół niego.
Błąd 11: Sprawdzić, czy pojemnik na wodę jest zamontowany poprawnie.	Upewnić się, że zbiornik na wodę lub pojemnik na kurz typu 2 w 1 ze zbiornikiem na wodę jest poprawnie zamontowany.
Błąd 12: Sprawdzić, czy mop jest zamontowany poprawnie.	Upewnić się, że uchwyt mopa i mop są poprawnie zamontowane.
Błąd 13: Urządzenie nie jest w stanie wrócić do stacji ładującej.	Umieścić odkurzacz z mopem w stacji ładującej.

Błąd	Rozwiązanie
Błąd 14: Niski poziom naładowania akumulatora, należy go naładować.	Umieścić odkurzacz z mopem w stacji ładującej, a następnie włączyć go ponownie po całkowitym naładowaniu.
Błąd 15: Wyjąć mop.	Wyjąć mop i uchwyt, a następnie ponownie uruchomić odkurzacz z mopem.

Dane techniczne

Odkurzacz z mopem

Model	V-RVCLM21A
Wymiary	φ 350 × 94,5 mm
Znamionowe napięcie wejściowe	20 V _~
Znamionowy prąd wejściowy	1,2A
Moc znamionowa	33 W
Pojemność akumulatora	3200 mAh
Napięcie akumulatora	14,8 V _~ / 14,6 V _~
Masa netto	4,4kg
Łączność bezprzewodowa	Wi-Fi IEEE 802.11b/g/n 2,4 GHz

Stacja ładująca

Model	V-RVCLM21A
Znamionowe napięcie wyjściowy	20 V _~
Znamionowy prąd wyjściowy	1,2A
Wymiary	152 × 74,6 × 99,5 mm

Zasilacz

Model	NLD120200W1U4
Wejście	100-240 V _~ , 50/60 Hz, 0,6 A
Wyjście	20 V _~ 1,2 A

Manufactured by: Foshan VIOMI Electrical Technology Co., Ltd.
(a Mi Ecosystem company)

Address: 4F, Building 7 & 2F, Building 1, No. 2 North of Xinxu Fourth Street, Xiashi Village Committee of Lunjiao Sub-district Office, Shunde District, Foshan City, Guangdong Province, China

Fabricado por: Foshan VIOMI Electrical Technology Co., Ltd.
(una empresa de Mi Ecosystem)

Dirección: 4F, Building 7 & 2F, Building 1, No. 2 North of Xinxu Fourth Street, Xiashi Village Committee of Lunjiao Sub-district Office, Shunde District, Foshan City, Guangdong Province, China

Fabbricato da: Foshan VIOMI Electrical Technology Co., Ltd.
(una società Mi Ecosystem)

Indirizzo: 4F, Building 7 & 2F, Building 1, No. 2 North of Xinxu Fourth Street, Xiashi Village Committee of Lunjiao Sub-district Office, Shunde District, Foshan City, Provincia di Guangdong, Cina

Fabricant : Foshan VIOMI Electrical Technology Co., Ltd.
(une société Mi Ecosystem)

Adresse : 4F, Building 7 & 2F, Building 1, No. 2 North of Xinxu Fourth Street, Xiashi Village Committee of Lunjiao Sub-district Office, Shunde District, Foshan, Guangdong Province, Chine

Hergestellt von: Foshan VIOMI Electrical Technology Co., Ltd.
(ein Unternehmen von Mi Ecosystem)

Adresse: 4F, Building 7 & 2F, Building 1, No. 2 North of Xinxu Fourth Street, Xiashi Village Committee of Lunjiao Sub-district Office, Shunde District, Foshan City, Guangdong Province, China

Производитель: Foshan VIOMI Electrical Technology Co., Ltd
(компания группы Экосистема Ми)

Адрес: 4F, Building 7 & 2F, Building 1, No. 2 North of Xinxu Fourth Street, Xiashi Village Committee of Lunjiao Sub-district Office, Shunde District, Foshan City, Guangdong Province, China (г. Фошань, провинция Гуандун, Китай)

Wyprodukowano przez: Foshan VIOMI Electrical Technology Co., Ltd
(firma Mi Ecosystem)

Adres: 4F, Building 7 & 2F, Building 1, No. 2 North of Xinxu Fourth Street, Xiashi Village Committee of Lunjiao Sub-district Office, Shunde District, Foshan City, Guangdong Province, Chiny



VIOMI

www.viomi.com

RoHS

CE

