

COZY

**Inteligentne legowisko
z termoregulacją**

Wstęp

- Dziękujemy za wybranie samo-czyszczącej się kuwety PETHIT PURA X.
- Przed użyciem produktu, zapoznaj się z instrukcją obsługi. Poprzez użytkowanie urządzenia użytkownik potwierdza zapoznanie się z instrukcją.
- Producent nie ponosi odpowiedzialności za szkody lub wypadki spowodowane przez nieodpowiednie korzystanie z produktu.
- Producent zastrzega sobie prawo do zmian w instrukcji.

Bezpieczeństwo

- * Nieprzestrzeganie instrukcji może doprowadzić do szkód urządzenia lub innych wypadków.
- Zawsze kładź urządzenie na płaskiej powierzchni, nigdy na miękkiej lub nierównej podłodze.
- Zamontuj akcesoria tak jak to pokazano w instrukcji.
- Nie zanurzaj urządzenia w wodzie.
- Zwierzęta poniżej trzech miesięcy nie mogą korzystać z urządzenia.
- Zwierzęta poniżej ośmiu miesięcy nie mogą korzystać z urządzenia bez nadzoru.
- Nie używaj urządzenia jako jedyne źródła ciepła dla zwierzaka.
- Nie pozwól by zwierzak gryzł kabel urządzenia.
- Nie kładź innych przedmiotów na pokrywie urządzenia.
- Zaleca się zamontować kamerę na urządzeniu, by obserwować jego działanie oraz użytkowanie, jeśli zostawiasz zwierzaka na dłuższy czas samemu w domu.
- Wejścia oraz wyjścia powietrza na urządzeniu nie mogą być blokowane.
- Regularnie sprawdzaj urządzenie i przeczyszczaj sensory, by poprawnie wykrywały ruch zwierzaka.
- Nie należy samemu rozkręcać ani naprawiać urządzenia - skontaktuj się z serwisem w razie problemów.

Zawartość zestawu

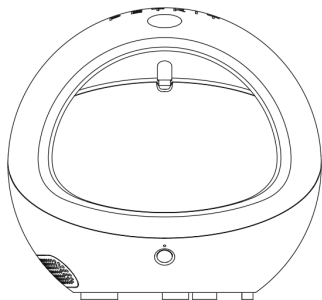

Główny element x1

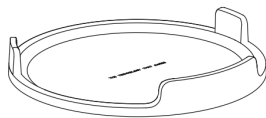

Baza x1

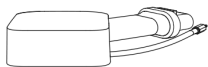

Urządzenie zewnętrzne x1

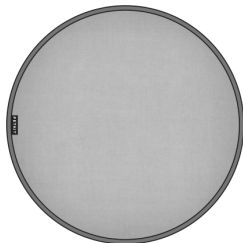

Podstawka x1

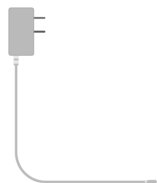

Adapter x1

Budowa urządzenia

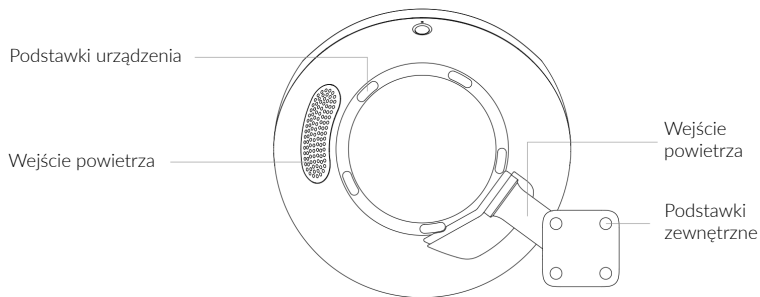
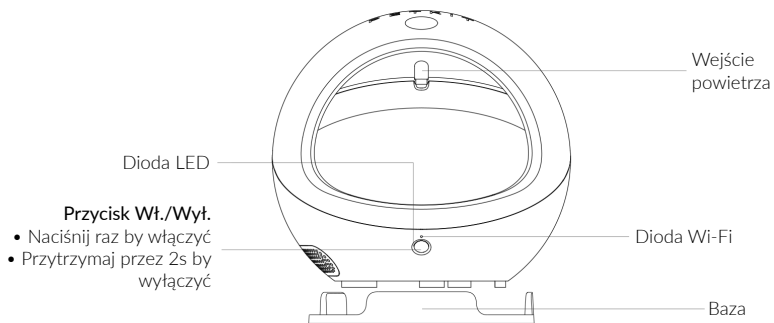

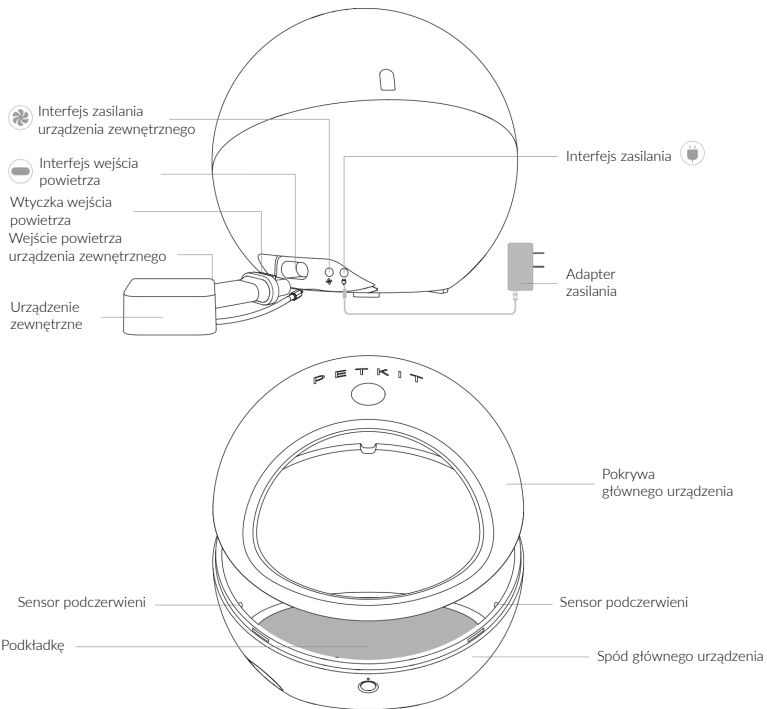

Budowa urządzenia

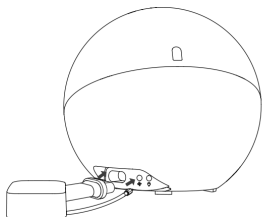

Montaż całego urządzenia



1. Podłącz urządzenie zewnętrzne

1. Wyjmij zewnętrzne urządzenie i połóż je na płaskiej powierzchni.
2. Włóż wtyczkę wejścia powietrza do wejścia .
3. Podłącz kabel urządzenia zewnętrznego do portu .

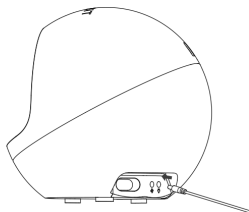

2. Podłącz adapter zasilania

Wyjmij adapter i podłącz go do portu  urządzenia.

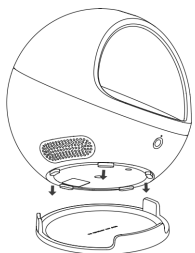

3. Podłącz bazę

1. Wyjmij bazę i połóż ją na płaskiej powierzchni.
2. Dopasuj spód głównego urządzenia do bazy.

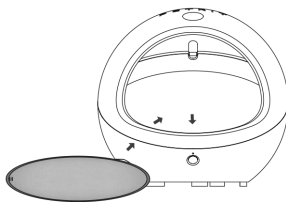

4. Włóż podkładkę

Wyjmij oryginalną podkładkę i włóż ją do wnętrza urządzenia. Legowisko jest gotowe.

Łączenie z aplikacją



Zeskanuj kod QR aby
otrzymać pomoc

1. Pobierz aplikację PETKIT z App Store lub Google Play.
2. Naciśnij na „+” po prawej stronie „Device List” na stronie domowej, aby dodać urządzenie do listy.
3. Dodaj urządzenie postępując zgodnie z instrukcjami na ekranie i dopasuj temperaturę w aplikacji.

Opis diody

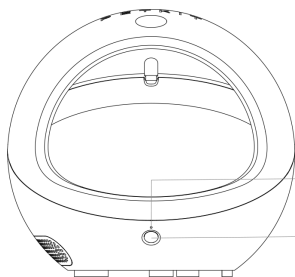

Dioda Wi-Fi

Dioda LED

Pomarańczowa - ogrzewanie
Zielona - chłodzenie

Łączenie z aplikacją

* Aby zapewnić jak najlepszą wydajność urządzenia. Konserwacja musi być przeprowadzana regularnie.

- Obudowa musi być czyszczona za pomocą miękkiej oraz wilgotnej ściereki.
- Podkładka musi być regularnie czyszczona (ręcznie lub w pralce). Włóż ją z powrotem tylko po wyschnięciu.
- Sprawdzaj COZY regularnie i przecieraj go, by pozbyć się wilgoci.
- Sprawdzaj bazę regularnie i pozbywaj się wody, jeśli się zbierała.
- Nie zostawiaj urządzenia na słońcu, by nie uszkodzić obudowy.

Parametry

Nazwa produktu	PETKIT COZY
Model produktu	P810
Wymiary (mm)	Główny element: 430 x 418 x 402 ; Zewnętrzne urządzenie: 110 x 110 x 68; Baza: 343 x 343 x 49
Całkowite wymiary (mm)	496 x 418 x 406
Zastosowanie	Małe zwierzęta
Waga całkowita	4.2 kg
Łączność bezprzewodowa	Wi-Fi
Napięcie znamionowe	6VDC
Moc znamionowa	17.4W/2900mA

Dioda Wi-Fi miga	COZY nie jest połączony z siecią. Sprawdź stan sieci, jeśli sieć jest stabilna, wejdź na stronę COZY lub aplikacji PETKIT i następnie przycisk ustawiania w prawym górnym rogu, aby ją skonfigurować.
Dioda pulsuje na zmianę na zielono i pomarańczowo	Błąd urządzenia. Sprawdź aplikację by przeczytać powiadomienie.

Uwaga: Aby uzyskać dalszą pomoc, sprawdź elektroniczną instrukcję urządzenia.

Instrukcja elektroniczna

Aby uzyskać więcej informacji na temat produktu, zeskanuj poniższy kod QR, aby pobrać elektroniczną instrukcję.



Wszelkie prawa zastrzeżone. Niniejsza instrukcja jest własnością firmy INNPRO. Kopiowanie i dystrybucja w celach komercyjnych, całości lub części instrukcji bez zezwolenia zabronione.