

P E T K I T

PURAX

INSTRUKCJA OBSŁUGI

Wstęp

- Dziękujemy za wybranie samo-czyszczącej się kuwety PETKIT PURA X.
- Przed użyciem produktu, zapoznaj się z instrukcją obsługi. Poprzez użytkowanie urządzenia użytkownik potwierdza zapoznanie się z instrukcją.
- Producent nie ponosi odpowiedzialności za szkody lub wypadki spowodowane przez nieodpowiednie korzystanie z produktu.
- Producent zastrzega sobie prawo do zmian w instrukcji.

Bezpieczeństwo

- Nieprzestrzeganie instrukcji może doprowadzić do szkód urządzenia lub innych wypadków.
- Zamontuj i używaj urządzenia tylko tak, jak zaprezentowano w instrukcji.
- Zwierzęta poniżej 6 miesięcy nie mogą korzystać z urządzenia.
- Tylko do użytku wewnętrznego. Nie należy zostawiać urządzenia na słońcu ani w pobliżu ognia.
- Mimo iż produkt korzysta z niskiego napięcia, nadal należy uważać by zwierzęta nie gryzły kabla i tym samym nie przerywały napięcia.
- Używaj tylko dołączonego adaptera. Używanie innego adaptera może doprowadzić do uszkodzenia produktu.
- Urządzenie musi znajdować się na podłodze poziomo, tak by ciecz nie wylewała się z urządzenia.
- Dolna część urządzenia nie powinna być zanurzana w wodzie.
- Naprawy powinny być przeprowadzane tylko przez serwis.
- Gdy urządzenie jest zostawiane na dłuższy czas, upewnij się najpierw czy w zbiorniku na odpadki znajduje się wystarczająco dużo miejsca.
- Jeśli natrafisz na problemy podczas korzystania z produktu, skontaktuj się z serwisem.

Funkcje

1. xSecure - 6 poziomów bezpieczeństwa

(1) Sensor ciepła: praca urządzenia zostanie zatrzymana, gdy zostanie wykryty zwierzak.

(2) Sensor podczerwieni: wejście urządzenia posiada sensor podczerwieni. Praca urządzenia zostanie zatrzymana, gdy zostanie wykryty zwierzak.

(3) Sensor wagi: wnętrze kuwety znajdują się cztery sensory wagi. Urządzenie wykrywa, gdy do wnętrza wchodzi pupil i przerywa pracę.

(4) Sensory przeciwko przytrzaśnięciu: na spodzie urządzenia znajdują się dwie pary sensorów. Gdy łapy pupila się zbliżą, urządzenie przerywa pracę.

(5) Inteligentne wykrywanie, powiadomienia: Aplikacja odbiera aktualizacje oraz informuje użytkownika w przypadku nietypowych zachowań w lub w pobliżu kuwety.

(6) System ochrony przed wypadkami: System włącza się przed pracą urządzenia. Jeśli wykryje, że któryś z sensorów nie działa poprawnie, urządzenie się włączy i zostanie wysłane powiadomienie.

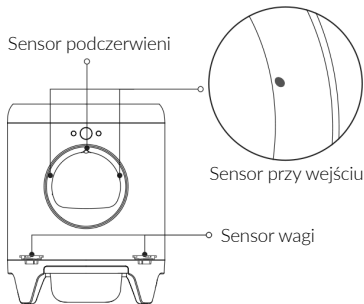

2. Używanie wielu różnych żwirików dla kota
Sieć filtrowania odpadków roślinnych jak i bentonitu.

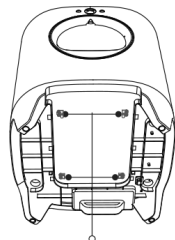
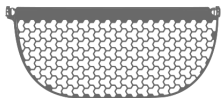

Sensory przeciwko przytrzaśnięciu

3. Anty-bakteryjny neutralizator zapachów

Urządzenie potrafi neutralizować nieprzyjemne zapachy oraz formaldehyd, zabijając przy tym szkodliwe bakterie.

Neutralizator
zapachów

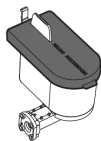

Zawartość zestawu

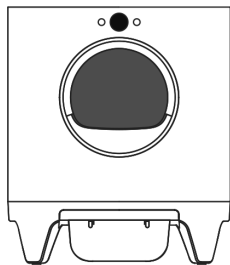

Kuweta x1

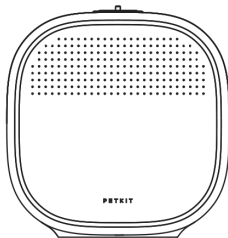

Pokrywa kuwety x1



Worek na śmieci x1
(w zestawie z akcesoriami)



Podkładka kuwety x1

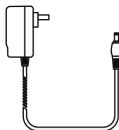

Adapter x1
(w zestawie z akcesoriami)



Koncentrat x1
(w zestawie z akcesoriami)

Opis urządzenia

Wyświetlacz OLED

Pokrywa kuwety

Przycisk menu

Jedno naciśnięcie: nawigacja w menu
Przytrzymanie: włączanie/wyłączanie

Przycisk OK

Jedno naciśnięcie:
wybór opcji w menu

Wejście

Widok z przodu

Kuweta

Zbiornik na odpadki

Widok z tyłu

Uchwyt

Przycisk uwalniania
cylindra

Port zasilania

* W celu polepszenia jakości urządzenia, cyklicznie będą wprowadzane aktualizacje. Rysunki mają dlatego charakter podglądowy i mogą się różnić od rzeczywistego wyglądu urządzenia.

Opis urządzenia

Widok z góry

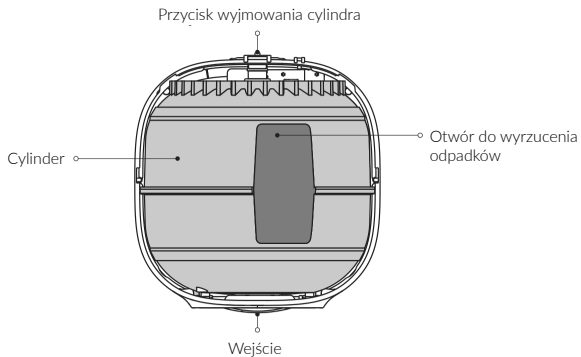

Widok z góry (Po zdjęciu cylindra)

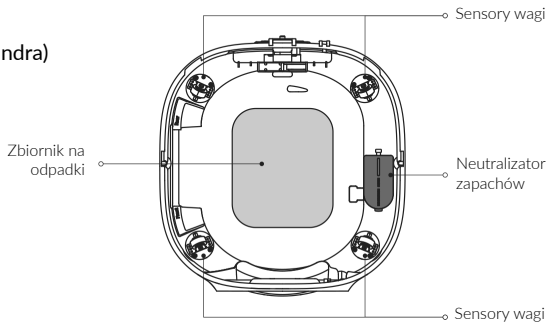

Zeskanuj kod QR aby obejrzeć film przedstawiający montaż



Wymowanie cylindra

1. Aby wyjąć cylinder trzymający koncentrat, przekręć pokrętło w kierunku wskazówek zegara. Przycisk uwalniający znajduje na końcu cylindra, z tyłu kuwety.
* Jeśli pokrywa nie została jeszcze ściągnięta z kuwety, zdejmij ją przed wyjęciem cylindra.

2. Użyj obu rąk, tak jak to przedstawiono na rysunku.

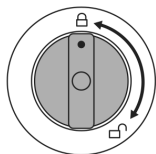

Cylinder zamknięty

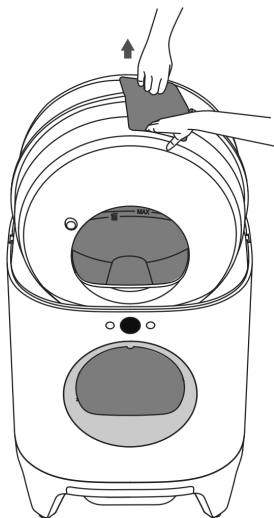

Dodawanie cylindra

* Aby zapewnić wydajną neutralizację zapachów, używaj tylko dedykowanego koncentratu PETKIT.

1. Zdejmij pomarańczową, silikonową pokrywę urządzenia neutralizującego zapach i wlej cały koncentrat do urządzenia.

2. Załóż z powrotem silikonową pokrywę urządzenia neutralizującego zapach. Upewnij się, że została odpowiednio założona.

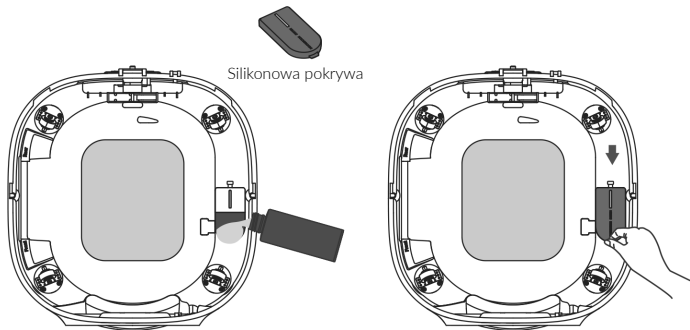

Montaż cylindra i wsypywanie żwirku

1. Włóż cylinder z powrotem do kuwety, tak jak to pokazano na rysunku.

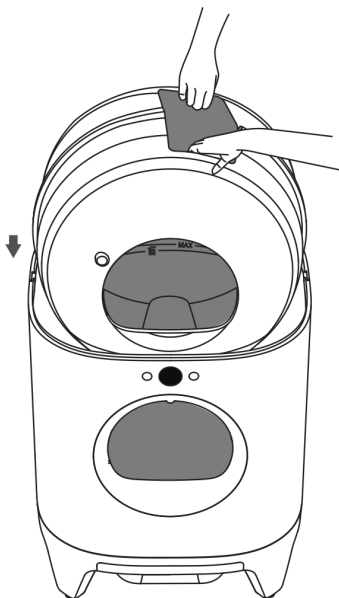

Montaż cylindra i wsypywanie żwirku

2. Wsyp żwirku do otworu cylindra. Ilość żwirku nie powinna przekraczać linii MAX wewnątrz cylindra.

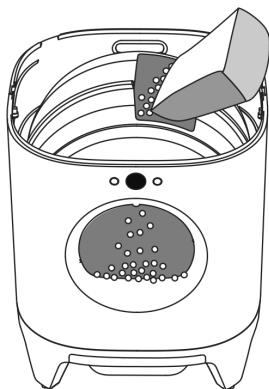

Linia MAX
Ilość żwirku nie powinna przekraczać linii MAX.

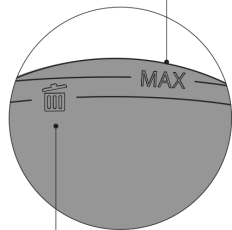

Linia „braku żwirku”

Jeśli pozostały żwirek spadnie poniżej tej linii, będzie można wymienić go jednym naciśnięciem przycisku. Po naciśnięciu przyciski, cylinder się obróci, wysypując pozostały żwirek.

1. Nie pozwól by zwierzak wszedł do kuwety podczas jej opróżniania.
2. Przed opróżnieniem kuwety, upewnij się najpierw czy zbiornik na odpadki ma wystarczająco dużo miejsca.
3. Nie wyłączaj urządzenia ani nie odłączaj kabla podczas opróżniania urządzenia.

Zakładanie pokrywy kuwety

1. Przekręć pokrętło w kierunku przeciwnym do wskazówek. Pokrętło znajduje się z tyłu kuwety.
2. Załóż z powrotem pokrywę na kuwetę. Logo PETKIT powinno być skierowane do wejścia.

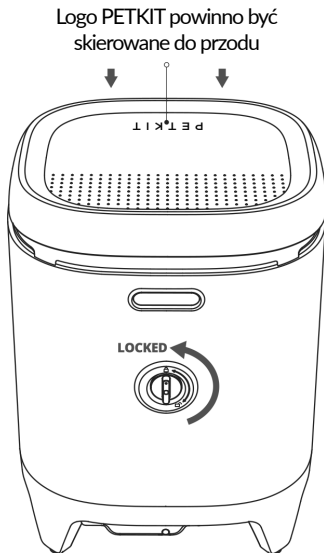

Założenie worka na odpadki

* Załóż odpowiednio worek na odpadki i wyprostuj krawędzie. W innym wypadku, urządzenie może być problem wykręć urynę w zbiorniku.

1. Wyjmij cały zbiornik.

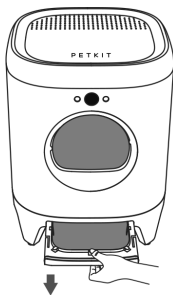

3. Otwórz worek i zawieś go z czterech rogów za pomocą uchwytów.

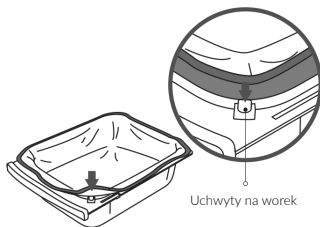

2. Zdejmij pierścień/uszczelkę zabezpieczającą worek.

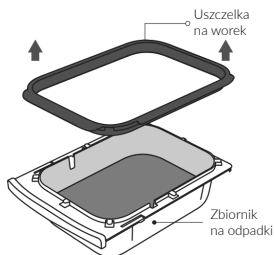

4. Załóż pierścień/uszczelkę z powrotem na worek i załóż go na zbiornik na odpadki. Przód uszczelki również powinien być skierowany do przodu urządzenia.

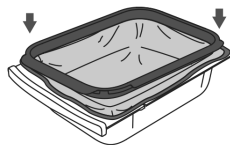

Zakładanie podkładki

Rozłóż podkładkę i połóż przednią lewą oraz prawą nóżkę urządzenia na podkładce, wkładając je do otworów. Jeśli urządzenie nie zostanie założone poprawnie, urządzenie neutralizujące zapach oraz wykrywanie cieczy mogą nie działać poprawnie.

* Poniżej zaznaczony obszar podkładki to obszar działania sensora ciepła. Gdy zwierzak wejdzie w ten obszar, zostanie on rozpoznany przez sensor i działanie urządzenia zostanie przerwane.

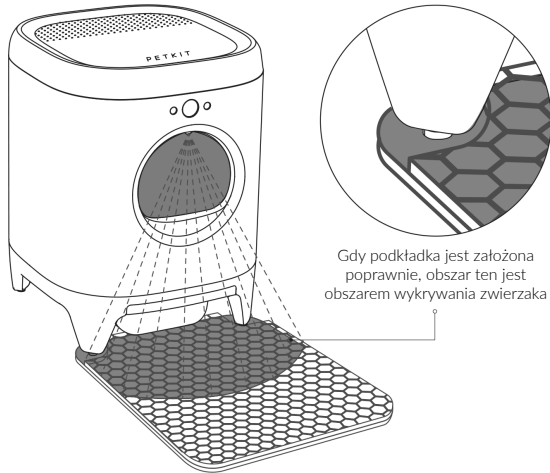

Podłączanie kabla i rozpoczęcie użytkowania

Wyjmij adapter i podłącz go do portu z tyłu urządzenia (na spodzie).

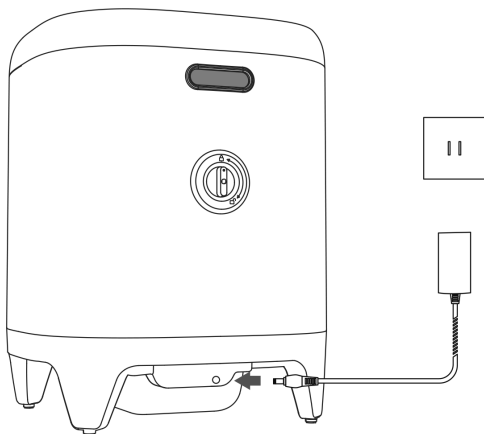

Korzystanie z aplikacji

1. Zeskanuj kod QR aby pobrać aplikację PETKIT. Po zarejestrowaniu się w aplikacji, podążaj za informacjami na ekranie, aby połączyć aplikację ze swoją kувetą.



Zeskanuj, aby pobrać aplikację PETKIT

2. Aplikacja otrzymuje informacje w czasie rzeczywistym i informuje np. o wadze zwierzaka czy częstotliwości użytkownika kuwety.

* Automatyczne czyszczenie lub harmonogram czyszczenia mogą być ustawione tylko w aplikacji.

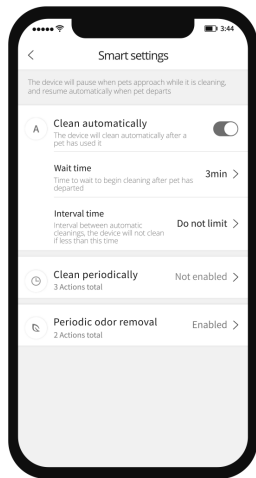

Menu

Korzystanie z menu: Naciśnij raz przycisk menu, aby poruszać się po nim. Ekran wyświetli różne funkcje do wyboru. Naciśnij OK by wybrać wyświetloną.



Przycisk Menu

Naciśnij raz: nawigowanie
Przytrzymanie: wł./wył.



Przycisk Menu

Naciśnij raz: wybór opcji

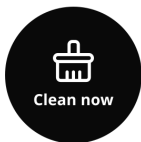

Rozpoczęcie
czyszczenia kuwety



Użyj koncentratu
usuwającego zapach



Wyrzuć całe odpadki
do zbiornika



Równo rozdziel
żwirów



Obróć cylinder do
domyślnej pozycji



Aktualizacja
sieci Wi-Fi

Wyświetlacz



Upewnij się
czy pokrywa
jest poprawnie
założona



Założ cylinder
odpowiednio
i obróć pokrętło
w pozycję „LOCKED”



Jeśli zwierzak
podszedł do kuwety
lub wszedł do niej,
praca kuwety zostanie
przerwana



Nietypowy błąd.
Sprawdź aplikację.

Zeskanuj, aby zobaczyć film przedstawiający sposób czyszczenia kuwety



Czyszczenie urządzenia

Cyklicznie zdejmuj cylinder, aby go przeczyszczyć.

* Przed wyjęciem cylindra w celu czyszczenia, zaleca się poczekać, aż poziom żwirku w kuwecie spadnie poniżej poziomu „braku żwirku”.

1. Przycisk opróżniania kuwety:

Aby szybko opróżnić kuwetę, nie pozwól by do wnętrza wszedł zwierzak podczas czyszczenia. Cylinder może się łatwo przechylić, jeśli jest pełen żwirku, dlatego należy odczekać aż jego poziom spadnie przed czyszczeniem. Upewnij się również, czy w zbiorniku na odpadki jest wystarczająco dużo miejsca.

2. Wyjmowania cylindra

- (1) Zdejmij górną pokrywę
- (2) Przekręć pokrętło na pozycję „UNLOCKED”
- (3) Podnieś cylinder i wyjmij

3. Wyjmowanie siatki

- (1) Chwyć za siatkę tak jak to pokazano na rysunku i palcami naciśnij na łuk od wewnątrz.
- (2) Po zgięciu siatki, podnieś uchwyty, by je wyjąć.

4. Montaż siatki filtra

- (1) Upewnij się, że punkt A siatki jest stabilnie zamontowane, następnie palcami naciśnij na grzbiet siatki.
- (2) Gdy siatka odpowiednio się wygnie, zamontuj punkt B w odpowiednim miejscu.

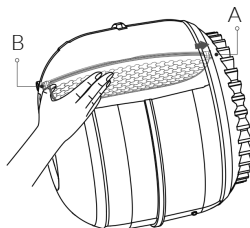
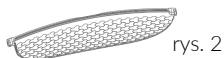
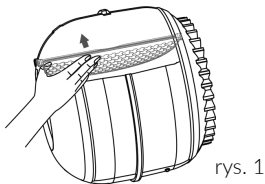

Rozwiązywanie problemów

P: Dlaczego koła obrotowe się obracają, mimo iż nie wydano kuwecie żadnej komendy?

O: Urządzenie automatycznie wykrywa pozycję kół i stale dostosowuje je do domyślnej pozycji.

P: Urządzenie wyświetla, że pokrywa nie jest założona, jednak jest na urządzeniu.

O: Upewnij się, czy pokrywa jest odpowiednio założona - logo PETKIT powinno znajdować się z przodu.

P: Dlaczego kuweta nagle przerywa pracę/obracanie się?

O: Kuweta przerywa obecne działanie, jeśli w pobliżu wykrywa ruch. Wyłącza się dla bezpieczeństwa, aby nie przytrzasnąć zwierzaka.

P: Czy jest to możliwe, by zbiornik na odpady był pełny, mimo iż urządzenie o tym nie informuje?

O: Sensory wykrywają, kiedy zbiornik się napełnia. Lecz by zapewnij im poprawnie działanie, zaleca się dokładnie przecisnąć worek na odpadki przez pierścień-/uszczelkę.

Rozwiązywanie problemów

P: Ekran nic nie wyświetla

O: Ekran automatycznie przechodzi w stan uśpienia, jeśli urządzenie jest przez dłuższy czas bezczynne. Ekran również można zgasić w aplikacji.

P: Jak użyć inteligentnych ustawień w aplikacji?

O: Aplikacja posiada funkcje automatycznego czyszczenia, ręcznego czyszczenia, regularnego odświeżania. Jeśli w domu jest kilka kotów, zalecane jest używanie funkcji automatycznego czyszczenia. Urządzenie automatycznie będzie używać koncentratu podczas czyszczenia.

Parametry

Nazwa urządzenia	PETKIT PURA X
------------------	---------------

Kod produktu	P9901
--------------	-------

Wymiary produktu	504mm x 523mm 642mm
------------------	---------------------

Waga całkowita	~ 15kg (wliczając adapter)
----------------	----------------------------

Zastosowanie	Koty
--------------	------

Napięcie	12VDC
----------	-------

Moc	24W
-----	-----

Koncentrat PETKIT

- Następujące dane pochodzą z laboratorium firmy trzeciej.
- W warunkach laboratoryjnych, stopień zatrzymywania escherichia coli, staphylococcus aureus oraz candida albicans wynosi >99%, co jest w zgodności ze standardem GB 15979-2002.
- W warunkach laboratoryjnych, stopień zatrzymywania zwyczajnych bakterii (takich jak aspergillus niger, malassezia fufur, salmonella, klebsiella pneumoniae) wynosi >99%, co jest w zgodności ze standardem QB/T 2738-2012.
- W warunkach laboratoryjnych, stopień bakterostazy przeciwko staphylococcus albus wynosi 77%, co w zgodności ze standardem 21551.3-2010.
- W warunkach laboratoryjnych, wydajność usuwania standardowych wewnętrznych zanieczyszczeń (np. amoniak, siarkowodór, formaldehyd) wynosi >80%, co jest w zgodności ze standardem QB/T 2761-2006.

Wszelkie prawa zastrzeżone. Niniejsza instrukcja jest własnością firmy INNPRO. Kopiowanie i dystrybucja w celach komercyjnych, całości lub części instrukcji bez zezwolenia zabronione.