



# Inteligentny odkurzacz Viomi S9 ze stacją opróżniania

## Instrukcja obsługi

Prosimy uważnie przeczytać instrukcję i o zachowanie jej na przyszłość.  
Ładowarka znajdująca się w zestawie może być używana tylko na  
wysokości poniżej 2000m.





### Ograniczenia użytkowania





1. Urządzenie to jest przeznaczone do czyszczenia podłóg mieszkań i nie należy go używać do czyszczenia terenów na zewnątrz (np. balkonów), innych powierzchni niż podłoga (np. sofy) oraz nie należy go używać do czyszczenia miejsc przemysłowych.
2. Nie należy używać urządzenia w miejsc, gdzie nie ma ścian, obręczy lub płotów ograniczających teren.
3. Nie używaj produktu w miejscach, gdzie temperatura przekracza 40°C lub jest poniżej 0°C lub w miejscach gdzie znajduje się ciecz na podłodze.
4. Zabierz z podłogi wszelkie kable, aby nie były szarpane przez robota.
5. Zabierz wszelkie kruche obiekty i ozdoby (np. wazon, plastikowe worki) z podłogi - robot może się z nimi zderzyć i je uszkodzić.
6. Osoby ograniczone fizycznie, mentalnie lub percepcyjnie (w tym dzieci) nie powinny posługiwać się urządzeniem.
7. Dzieci nie powinny bawić się robotem. Gdy robot działa, trzymaj dzieci oraz zwierzęta od niego z daleka.
8. Nie kładź przedmiotów, dzieci lub zwierząt na robocie, gdy ten działa lub się ładuje.
9. Nie używaj robota do czyszczenia gorących/jarzących się rzeczy (np. tłącego się papierosa).
10. Nie należy używać robota do czyszczenia puszystych dywanów z długimi włosami.
11. Nie używaj robota do czyszczenia twardych lub ostrych obiektów (np. szkła, gwoździ).
12. Nie używaj pokrywy lasera jako narzędzia do przenoszenia/poruszania urządzenia.
13. Robot oraz hub powinny być czyszczone, gdy są wyłączone lub w stanie czuwania.
14. Nie należy pokrywać urządzenia żadną cieczą (zbiornik na kurz powinien być wytarty do sucha przed zamontowaniem);
15. Nie należy kłaść robota do góry nogami, aby nie uszkodzić radaru laserowego.
16. Używaj produktu zgodnie z instrukcją obsługi. Użytkownik ponosi odpowiedzialność za szkody powstałe z powodu niewłaściwego użytkowania.

### Akumulator i ładowanie

1. Nie używaj akumulatorów, ładowarek lub hubów ładowania firm trzecich.
2. Nie używaj akumulatorów nieprzeznaczonych do ładowania.
3. Nigdy nie próbuj wyjmować, naprawiać lub modyfikować akumulatora lub hub ładowania.
4. Nie kładź hub ładowania blisko źródeł ciepła (np. kaloryfera).
5. Nie czyść urządzenia moką szmatką lub cieczą.
6. Nie należy utylizować akumulatorów z pozostałymi odpadami domowymi. Powinny być przekazane odpowiednim służbom porządkowym.
7. Urządzenie powinno być transportowane wyłączone w oryginalnym opakowaniu.
8. Jeśli urządzenie ma nie być używane przez dłuższy czas, naładuj robota do pełna, wyłącz go i przechowuj go w chłodnym oraz suchym miejscu.
9. Ładuj robota przynajmniej raz na miesiąc, aby zachować wydajność akumulatora.

\*Laser radaru produktu jest zgodny z wymaganiami IEC 60825-1 :2014 na temat produktów laserowych klasy 1; nie generuje promieni laserowych szkodliwych dla ludzkiego zdrowia.

## Konfiguracja sieci

- Kiedy odkurzacz jest załączony, równocześnie przyciśnij i przytrzymaj przycisk  i  przez 5 sekund aż urządzenie wyda dźwięk, po czym puść przyciski w celu aktywacji konfiguracji sieci. Kiedy odkurzacz jest załączony, równocześnie przytrzymaj przycisk  i  przez 10 sekund aż urządzenie wyda dźwięk, przytrzymaj przyciski przez 10 sekund aby zakończyć przywrócenie ustawień fabrycznych.

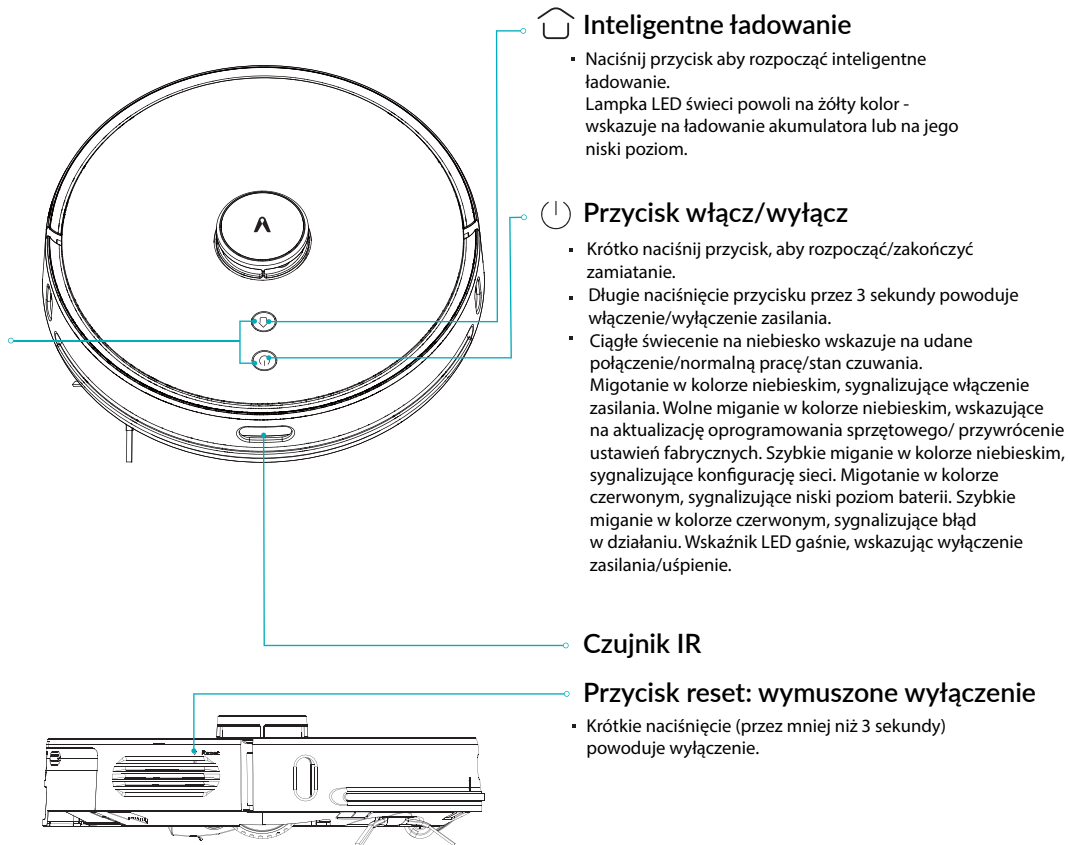

## Budowa urządzenia

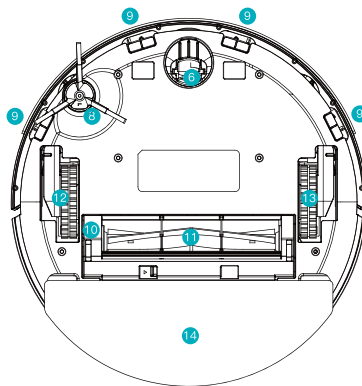
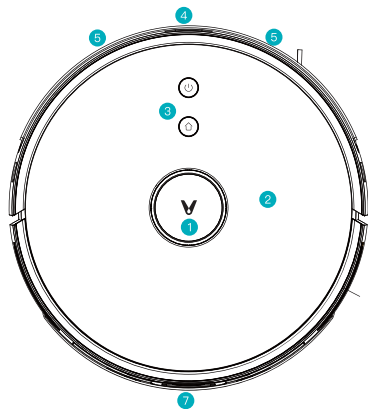

- |                        |   |
|------------------------|---|
| ① Czujnik laserowy     | ⑧ Szczotka boczna   |
| ② Pokrywa              | ⑨ Czujniki upadku   |
| ③ Przyciski funkcyj    | ⑩ Osłona szczotki głównej   |
| ④ Czujnik IR           | ⑪ Szczotka główna   |
| ⑤ Czujnik zderzeniowy  | ⑫ Lewe koło   |
| ⑥ Uniwersalne pokrętko | ⑬ Prawe koło  |
| ⑦ Wskaźnik ładowania   | ⑭ Zintegrowany automatyczny system usuwania zanieczyszczeń/ zbiornik wody |

## Komora na kurz 2 w 1 z pojemnikiem na wodę

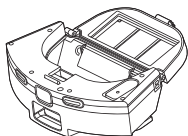
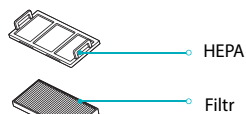
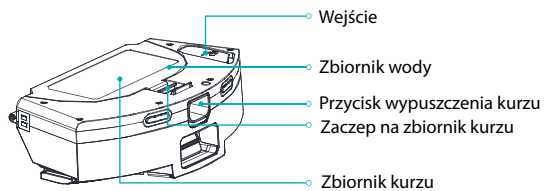

## Stacja opróżniania (2 w 1 - do zbierania kurzu i ładowania)

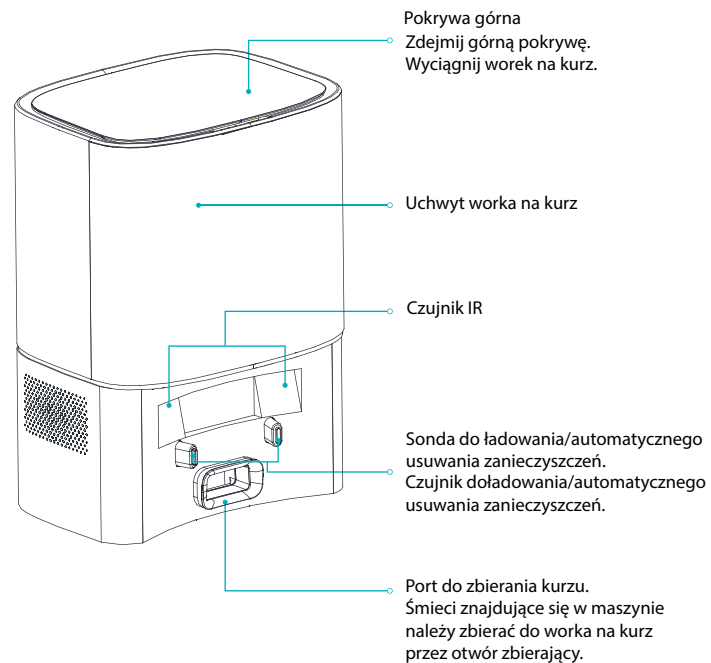

## Montaż

### 1. Instalacja stacji opróżniania

1) Automatyczną stację opróżniania należy ustawić na płaskiej podłodze przy ścianie, a następnie podłączyć wtyczkę do odpowiedniego gniazdka i włączyć zasilanie.

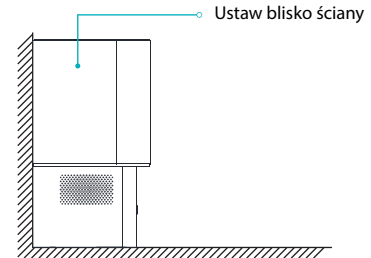

2) Upewnij się, że nie ma żadnej przeszkody w odległości 1.2 m z przodu i 0.5 m po obu stronach.

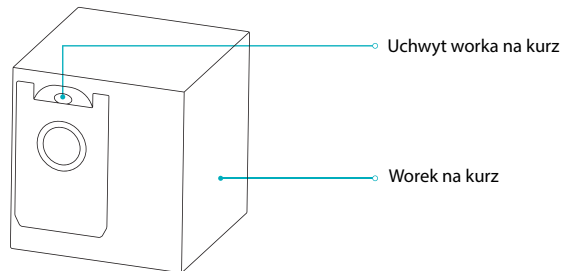
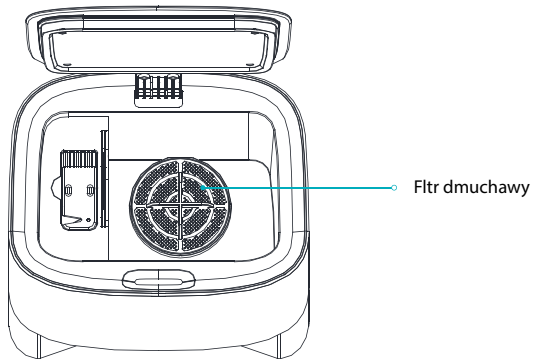
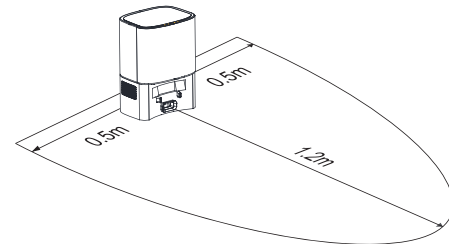

Worek na kurz (zawiera automatyczną stację opróżniania).  
Uwaga: Worek na kurz jest materiałem eksploatacyjnym i nie powinien być ponownie używany. Należy go regularnie wymieniać.

## Użytkowanie

### Włączanie/wyłączanie

Naciśnij przycisk zasilania  na 3 sekundy, aby włączyć lub wyłączyć urządzenie. Dioda LED zasilania miga powoli przez 4 sekundy, a następnie świeci światłem ciągłym w kolorze niebieskim, co oznacza, że urządzenie jest w stanie gotowości. Po uruchomieniu urządzenia słychać sygnał dźwiękowy. Gdy urządzenie pozostaje w bezruchu, naciśnij i przytrzymaj przez 3 sekundy przycisk zasilania, aby je wyłączyć. Dioda LED zgaśnie i pojawi się komunikat głosowy. Oczyszczacz przechodzi w stan uśpienia, jeśli pozostaje w bezruchu przez ponad 20 minut. W stanie uśpienia, krótkie naciśnięcie dowolnego przycisku spowoduje jego obudzenie.

Wskazówki: Podczas ładowania, robot nie może być wyłączony ani uśpiony.

### Czyszczenie

Włącz odkurzacz z mopem, a następnie naciśnij przycisk . W zależności od zainstalowanych akcesoriów odkurzacz z mopem automatycznie rozpocznie odkurzanie lub zmywanie.

### Ładowanie

Po zakończeniu zamiatania usłyszysz komunikat głosowy "sprzątanie zakończone i ładowanie rozpoczęte", a odkurzacz rozpocznie ładowanie. W przypadku niskiego poziomu baterii podczas zamiatania, odkurzacz automatycznie rozpocznie ładowanie.

### Dolewanie wody lub czyszczenie mopa podczas czyszczenia

Krótko naciśnij przycisk , aby wstrzymać pracę odkurzacza; zdejmij moduł mopujący, napełnij zbiornik lub wyczyść mop; zamontuj ponownie moduł mopujący i ponownie naciśnij krótko przycisk, aby wznowić pracę.

### Połączenie z aplikacją

Zeskanuj kod QR, aby pobrać i zainstalować aplikację. Jeśli aplikacja jest już zainstalowana, nastąpi przekierowanie do strony konfiguracji połączenia. Aby pobrać i zainstalować aplikację, możesz też wyszukać nazwę „Mi Home/Xiaomi Home” w sklepie z aplikacjami.

### Status błędu

Jeżeli odkurzacz z mopem napotka błąd w czasie pracy, wskaźnik zacznie migać na czerwono oraz zostanie wyemitowane ostrzeżenie głosowe. Aby znaleźć rozwiązanie, należy zapoznać się z sekcją Rozwiązywanie problemów. Jeśli w ciągu 10 minut nie zostaną podjęte żadne działania, odkurzacz z mopem automatycznie przejdzie w tryb uśpienia.



## Instrukcja obsługi

1) Umieść odkurzacza na płaskiej podłodze w pomieszczeniu. Zdejmij osłonę ograniczającą po obu stronach odbojników.

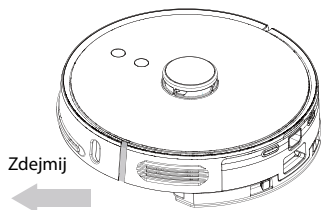

2) Naciśnij przycisk odblokowujący komorę na kurz, aby wyjąć pojemnik na kurz 2 w 1 ze zbiornikiem na wodę.

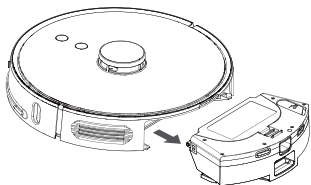

3) Namocz mop wodą i przymocuj go do taśmy i dokręć ją. Wprowadź wodę przez otwór wlotowy i dokręć pokrywę.

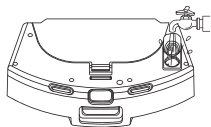

4) Zamontuj pojemnik na kurz 2 w 1 ze zbiornikiem na wodę do urządzenia.

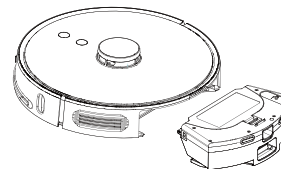

5) Przytrzymaj przycisk przez 3 sekundy, aby włączyć odkurzacza, a następnie naciśnij krótko przycisk, aby go naładować. Po pełnym naładowaniu odkurzacza będzie gotowy do pracy.

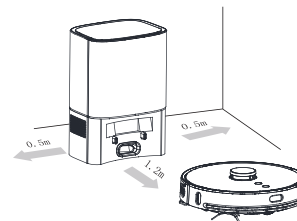

Uwaga:

1. Robot powróci do bazy automatycznego usuwania zanieczyszczeń po działaniu dłuższym niż 1 minuta i rozpocznie proces czyszczenia automatycznie.
2. Podczas zbierania kurzu na ekranie miga strzałka w kolorze zielonym.
2. Robot nie może być włączony w przypadku niskiego poziomu baterii. W takim przypadku należy go najpierw naładować.
3. W przypadku niskiego poziomu baterii podczas czyszczenia, robot automatycznie przejdzie do stacji ładującej w celu naładowania, a następnie powróci do punktu przerwania sprzątania, aby wznowić pracę.

## Połącz z aplikacją Mi Home/Xiaomi Home

Ten produkt współpracuje z aplikacją Mi Home/Xiaomi Home\*. Aplikacja Mi Home/Xiaomi Home umożliwia sterowanie urządzeniem i wchodzenie z nim w interakcje przy użyciu innych inteligentnych urządzeń domowych.





Zeskanuj kod QR, aby pobrać i zainstalować aplikację. Jeśli aplikacja jest już zainstalowana, nastąpi przekierowanie do strony konfiguracji połączenia. Aby pobrać i zainstalować aplikację, możesz też wyszukać nazwę „Mi Home/Xiaomi Home” w sklepie z aplikacjami.

Otwórz aplikację Mi Home/Xiaomi Home, naciśnij przycisk „+” w górnym prawym rogu ekranu i wykonaj polecenia, aby dodać urządzenie.

\* Nazwa aplikacji Xiaomi Home obowiązuje w Europie (za wyjątkiem Rosji). Nazwa aplikacji wyświetlana w urządzeniu użytkownika jest obowiązująca.

Uwaga: Wersja aplikacji mogła zostać uaktualniona. Wykonuj instrukcje bieżącej wersji aplikacji.

## Resetowanie połączenia Wi-Fi

Po przełączeniu na nowy router lub zmianie hasła Wi-Fi trzeba zresetować połączenie Wi-Fi odkurzacza z mopem. Należy włączyć odkurzacza z mopem, a następnie równocześnie nacisnąć i przytrzymać przyciski  i  przez 3 sekundy, aż zostanie wyemitowany komunikat głosowy „Oczekiwanie na konfigurację sieci”. Po pomyślnym zresetowaniu połączenia Wi-Fi można ponownie podłączyć odkurzacza z mopem.

Uwaga: Obsługiwane są tylko sieci Wi-Fi 2,4 GHz.

## Dbanie o urządzenie i konserwacja

### Komorę na kurz 2 w 1 z pojemnikiem na wodę

1) Naciśnij przycisk zwalniający komorę na kurz i wyciągnij zbiornik, aby go wyjąć.

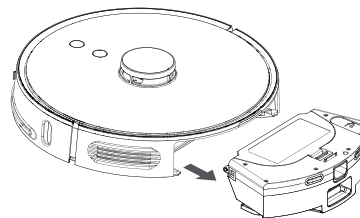

2) Zwolnij zacisk komory kurzu, aby zdjąć zacisk filtra HEPA.

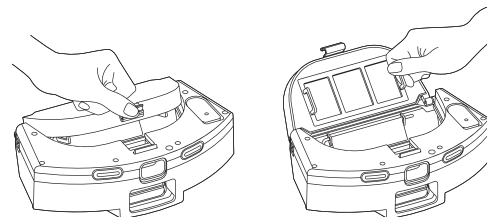

3) Wymij filtr HEPA.

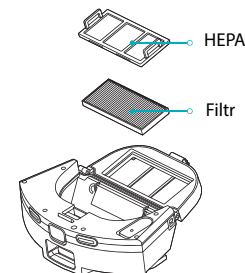

4) Wyczyść siatkę HEPA i filtr za pomocą szczotki czyszczącej.



(5) Napełnij automatyczny zbiornik na zanieczyszczenia wodą, wstrząśnij nim i opróżnij. Powtarzaj tę czynność do momentu, aż będzie czysta.

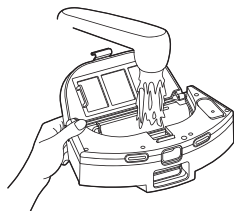

(6) Odwróć zbiornik i wyjmij mop do czyszczenia lub wymień go.

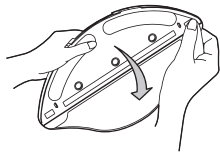

Wskazówki:

Czyść mop regularnie, ponieważ zanieczyszczony mop pogorszy wydajność pracy. Pamiętaj, aby wyjąć mop i go wyczyścić, a następnie wysuszyć go przez wykręcenie. Nie należy czyścić mopa, gdy jest zamontowany na zbiorniku, w przeciwnym razie ścieki mogą zablokować element filtrujący. Zaleca się wymianę szczotki głównej co 6-12 miesięcy, aby zapewnić właściwą wydajność czyszczenia.

## Czyszczenie głównej szczotki

Szczotka główna jest materiałem eksploatacyjnym i powinna być czyszczona co tydzień. Zaleca się wymianę szczotki głównej co 6-12 miesięcy, aby zapewnić właściwą wydajność czyszczenia.

1) Odwróć urządzenie, zdejmij pokrywę głównej szczotki naciskając zacisk na pokrywie.

Uwaga: Podczas obracania należy unikać uderzenia, aby nie uszkodzić radaru laserowego.

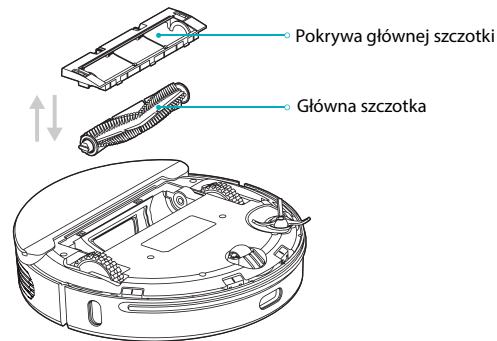

2) Odetnij włosy wokół szczotki za pomocą noża i wyczyść główną szczotkę drugim końcem noża.

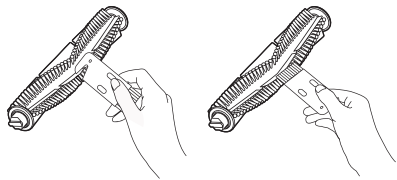

3) Zamontuj szczotkę główną i osłonę szczotki głównej i zablokuj zacisk.

2) Po wyczyszczeniu zamontuj szczotkę boczną lub wymień ją.

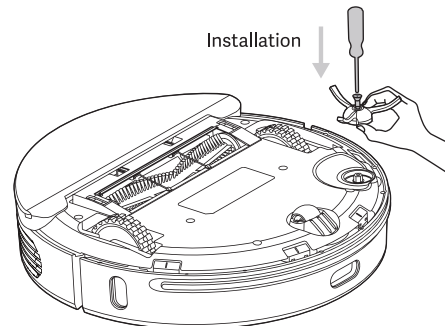

Wskazówki: Zaleca się wymianę szczotki bocznej co 3-6 miesięcy, aby zapewnić właściwą wydajność czyszczenia.

## Czyszczenie i wymiana szczotek bocznych

1) Odkręć śruby mocujące szczotkę boczną za pomocą śrubokręta i wyjmij ją.

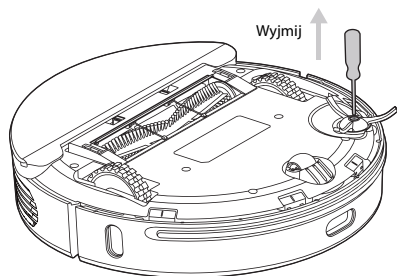

## Wymiana torby na kurz

Jeśli ikona PEŁNEGO WORKA na kurz miga na ekranie w kolorze pomarańczowym lub w aplikacji pojawia się komunikat o zapelnieniu worka na kurz, należy natychmiast wymienić worek. Gdy worek na kurz działa normalnie, ikona miga w kolorach zielonym i białym.

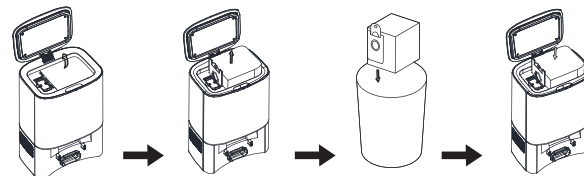

Otwórz górną pokrywę.

Wyjmij worek na kurz poprzez pociągnięcie za uchwyt.

Wyjmij worek na kurz.

Zamontuj nowy worek i załóż ponownie górną pokrywę.

## Czyszczenie przewodu kurzu

W przypadku, gdy ikona PEŁNEGO WORKA NA KURZ jest nadal pomarańczowa, nawet po wymianie worka, zaleca się odłączenie wtyczki zasilania, obrócenie stacji ładującej do góry nogami, aby sprawdzić, czy kanał kurzowy nie jest zablokowany przez zanieczyszczenia.

Jeśli przewód kurzowy jest zatkany, należy zdjąć pokrywę przewodu za pomocą śrubokręta, zgodnie z poniższym rysunkiem.

Usunąć wszelkie zanieczyszczenia.

Uwaga: Nie należy demontować jej z nadmierną siłą.

Po zakończeniu czyszczenia zamontuj ją ponownie na miejscu.

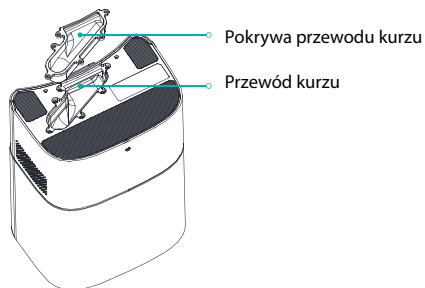

## Ładowanie i wymiana baterii

Odkurzacz zawiera wbudowany akumulator litowo-jonowy o wysokiej wydajności. Aby utrzymać odpowiednią wydajność akumulatora, należy go regularnie ładować. Jeśli odkurzacz nie jest używany przez dłuższy czas, należy go wyłączyć i ładować raz na trzy miesiące, aby uniknąć uszkodzeń spowodowanych nadmiernym rozładowaniem.

## Czyszczenie czujnika

Zaleca się cotygodniowe czyszczenie każdego czujnika za pomocą czystej i delikatnej szmatki, aby zapewnić prawidłowe działanie urządzenia.

Robot sprząający:

Czujnik Cliff x 4

Czujnik IRx 3

Elektroda ładująca x 2

Detektor PSD x 1

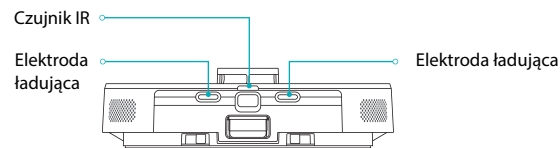
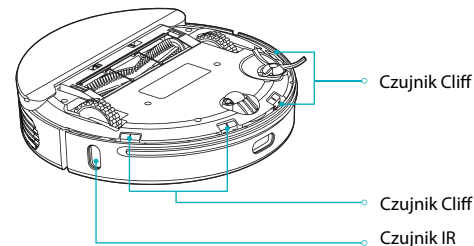
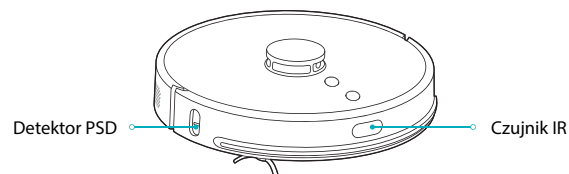

## Specyfikacja

### Główne urządzenie

Nazwa	Viomi Robot Vacuum S9 - Automatic Dirt Disposal
Model	V-RVCLMD28A / V-RVCLMD28B
Wymiary	φ 350mm×98mm
Napięcie	14.4V ===
Moc	50W
Akumulator	5200mAh
Łącze WiFi	Wi-Fi IEEE 802.11b/g/n 2.4GHz

### Automatyczna stacja opróżniania

Model	V-ADD26A / V-ADD26B
Moc	950W
Wejście	220-240V~50/60Hz
Wyjście	24V === 1.5A
Częstotliwość	50/60Hz
Wymiary	356×250×193mm

Automatyczne usuwanie zanieczyszczeń stacja ładująca:  
Soczewka IR x 2

Sonda do ładowania automatycznego usuwania zanieczyszczeń x 2

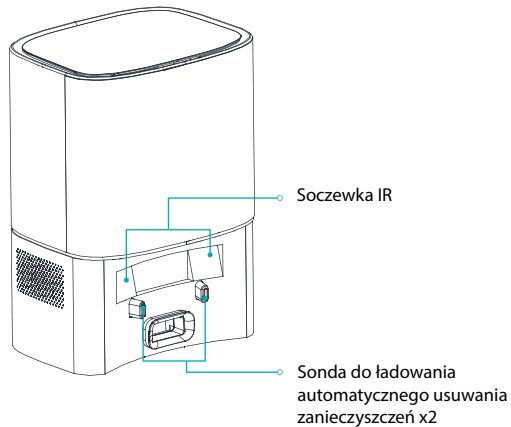

Ten produkt jest zgodny z normą bezpieczeństwa lasera klasy-1 według IEC60825-1:2014 i nie będzie generował promieniowania laserowego niebezpiecznego dla ludzi.

## Pytania i odpowiedzi

Błąd	Prawdopodobne przyczyny
Odkurzacz z mopem nie włącza się	<ol style="list-style-type: none"><li>1. Poziom naładowania akumulatora jest zbyt niski. Naładować odkurzacz z mopem w stacji ładującej i spróbować ponownie.</li><li>2. temperatura otoczenia jest zbyt niska (poniżej 0°C) lub zbyt wysoka (powyżej 40°C).</li></ol>
Odkurzacz z mopem nie może rozpocząć sprzątnia	Poziom naładowania akumulatora jest zbyt niski. Naładować odkurzacz z mopem i spróbować ponownie.
Odkurzacz z mopem nie wraca do stacji ładującej	<ol style="list-style-type: none"><li>1. Wokół stacji ładującej jest zbyt wiele przeszkód. Umieścić stację ładującą na większej przestrzeni.</li><li>2. Odkurzacz z mopem jest zbyt daleko od stacji ładującej. Należy przesunąć go bliżej stacji ładującej i spróbować ponownie.</li></ol>
Odkurzacz z mopem działa nieprawidłowo	Wyłączyć odkurzacz z mopem i włączyć go ponownie.
Odkurzacz z mopem wydaje dziwny dźwięk	Ciało obce może się zaplątać w szczotkę główną, szczotkę boczną lub jedno z kół. Wyłączyć odkurzacz z mopem i usunąć wszelkie zanieczyszczenia.
Odkurzacz z mopem nie czyści tak skutecznie, jak wcześniej, lub pozostawia kurz za sobą	<ol style="list-style-type: none"><li>1. Pojemnik na kurz jest pełny. Należy go opróżnić.</li><li>2. Filtr jest zatkany. Należy go oczyścić.</li><li>3. Ciało obce zaplątało się w szczotkę główną. Należy je usunąć.</li></ol>

Błąd	Prawdopodobne przyczyny
Odkurzacz z mopem nie może się połączyć z siecią Wi-Fi	<ol style="list-style-type: none"><li>1. Sygnał sieci Wi-Fi jest za słaby. Należy się upewnić, że odkurzacz z mopem znajduje się w obszarze z dobrym zasięgiem sieci Wi-Fi.</li><li>2. Wystąpił problem z połączeniem Wi-Fi. Należy zresetować połączenie Wi-Fi i pobrać najnowszą wersję aplikacji, a następnie spróbować ponownie nawiązać połączenie.</li></ol>
Odkurzacz z mopem nie wznawia sprzątnia	<ol style="list-style-type: none"><li>1. Należy upewnić się, że odkurzacz z mopem nie jest w trybie „nie przeszkadzać”, co uniemożliwia wznowienie czyszczenia.</li><li>2. Odkurzacz z mopem nie wznawia czyszczenia po ręcznym naładowaniu lub umieszczeniu w stacji ładującej.</li></ol>
Odkurzacz z mopem nie wraca do stacji ładującej po jego przeniesieniu	Przeniesienie odkurzacza z mopem może spowodować zmianę jego pozycji lub ponowne skanowanie otoczenia. Jeśli odkurzacz jest za daleko od stacji ładującej, może nie być w stanie automatycznie do niej powrócić. W takim przypadku należy ręcznie umieścić go w stacji ładującej.
Odkurzacz z mopem nie ładuje się	Upewnić się, że wokół stacji ładującej jest wystarczająco dużo wolnej przestrzeni, a jej styki ładowania są wolne od kurzu i innych zanieczyszczeń.
Odkurzacz z mopem nie rozpoczyna zaplanowanego czyszczenia	Upewnić się, że odkurzacz z mopem jest podłączony do sieci, w przeciwnym razie nie będzie w stanie zsynchronizować się z aplikacją i wykonać zaplanowanego sprzątnia.

## Rozwiązywanie problemów

Błąd	Prawdopodobne przyczyny
Odkurzacz z mopem nie działa w trybie offline	Upewnić się, że odkurzacz z mopem jest podłączony do sieci i przez cały czas pozostaje w zasięgu sieci Wi-Fi.
Nie można połączyć odkurzacza z mopem z aplikacją „viomi-vacuum-v13_miapXXXX”	Upewnić się, że stacja ładująca i odkurzacz z mopem znajdują się w zasięgu sieci Wi-Fi i odbierają dobry sygnał. Należy postępować zgodnie z instrukcją obsługi, aby zresetować połączenie Wi-Fi i ponownie sparować odkurzacz z mopem.

Błąd	Rozwiązanie
Błąd 1: Sprawdzić, czy czujnik laserowy odległości nie jest zasłonięty.	Usunąć wszelkie ciała obce, które mogą blokować lub zasłaniać laserowy czujnik odległości, lub przenieść odkurzacz z mopem w nowe miejsce i ponownie go włączyć.
Błąd 2: Przetrzeć czujniki upadku i przenieść odkurzacz z mopem w nowe miejsce, aby go ponownie uruchomić.	Część odkurzacza z mopem może być uniesiona nad podłogę. Ponownie ustawić odkurzacz z mopem i włączyć go. Czujnik upadku jest zabrudzony — należy go wyczyścić.
Błąd 3: Wykryto silne pole magnetyczne. Ponownie włączyć odkurzacz z mopem z dala od wszelkich wirtualnych ścian.	Odkurzacz z mopem może być zbyt blisko wirtualnej ściany. Należy przesunąć go w nowe miejsce i uruchomić ponownie.
Błąd 4: Oczyszczyć czujnik zderzeniowy z wszelkich ciał obcych.	Czujnik zderzeniowy może się zablokować. Należy go delikatnie stuknąć kilka razy, aby usunąć wszelkie ciała obce. Jeśli nic nie wypadnie, przenieść odkurzacz z mopem w inne miejsce i ponownie go włączyć.
Błąd 5: Odkurzacz z mopem działa w nietypowej temperaturze.	Temperatura robocza odkurzacza z mopem jest zbyt wysoka lub zbyt niska. Należy odczekać, aż temperatura wróci do normy, a następnie wznowić sprzątanie.
Błąd 6: Błąd ładowania. Można spróbować wyczyścić styki ładowania.	Przetrzeć suchą ściereczką styki ładowania odkurzacza z mopem i stacji ładującej.





# VIOMI

[www.viomi.com](http://www.viomi.com)

RoHS

CE

